



MODEL: Z1C-ZT3-26

CZ

ROTAČNÍ KLADIVO

PŘEKLAD PŮVODNÍHO NÁVODU

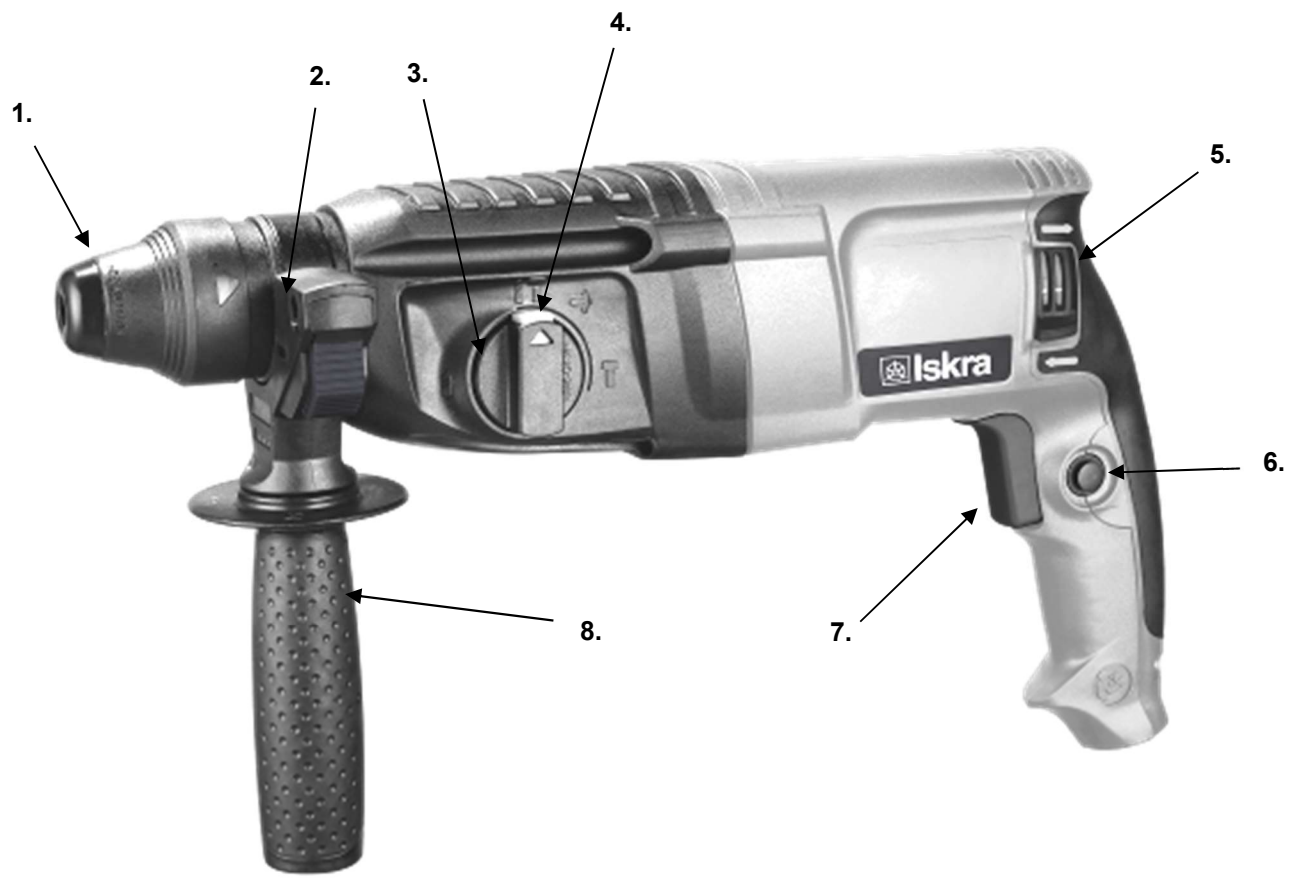

1.

2.

3.

4.

5.

6.

8.

7.

Návod k použití

- Tento návod k obsluze platí pouze pro tento stroj. Obsahuje důležité informace o použití a manipulaci s výrobkem.
- Než začnete stroj používat, přečtěte si pečlivě a v celém rozsahu návod k obsluze, zejména bezpečnostní pokyny. Nedodržení pokynů obsažených v návodu může mít za následek vážné zranění těla nebo poškození stroje.
- Návod k obsluze vychází z norem a předpisů platných v Evropské unii.
- Při používání tohoto stroje v zahraničí měli byste dodržovat předpisy a zákony jednotlivých zemí.
- Uschovejte návod k obsluze pro pozdější použití. Pokud stroj předáte třetí osobě, předejte jí také návod k použití.

Výstražné symboly

V návodu a na stroji se používají následující výstražné symboly:



UPOZORNĚNÍ!

Tento výstražný symbol/slovo označuje riziko, že pokud se mu nevyhnete, může vést k hmotným škodám, smrti nebo vážným zraněním.



POZNÁMKA!

Označuje další pomocné informace o používání stroje.



UPOZORNĚNÍ!

Výrobce nenese odpovědnost za škody vzniklé v důsledku nesprávného používání zařízení, nesprávné údržby a zásahů do nástroje za účelem výměny nebo úpravy jeho částí. Pouze servisní pracovník autorizovaný výrobcem může provádět práce na stroji.









UPOZORNĚNÍ!

Nedodržení pokynů a upozornění uvedených v tomto návodu může vést k úrazu elektrickým proudem, požáru a/nebo dokonce vážným zraněním.

Pokud stroj používáte ve chvíli, když se jeho kovové části mohou dostat do kontaktu se skrytými elektrickými vodiči nebo s napájecím kabelem (pokud je nainstalován), stroj vždy držte za plastovou, izolační rukojeť.

VYSVĚTLENÍ SYMBOLŮ

	UPOZORNĚNÍ! Přečtěte si a zapamatujte si všechny bezpečnostní postupy, pokyny a varování. Zvláštní pozornost věnujte instrukcím označeným tímto symbolem.
	Výrobek v souladu s příslušnými směrnicemi ES
	Pečlivě si přečtěte, respektujte a zapamatujte všechny pokyny.
	Symbol třídy II
	Vysoké napětí! Nebezpečí úrazu elektrickým proudem
n0	RPM (otáčky za minutu)
~	Střídavé napětí.
	Povinné používání ochrany očí (vždy noste ochranné brýle).
	Povinné používání ochrany sluchu (špunty do uší, tlumiče hluku).
	Symbol označující separovaný sběr elektrických a elektronických zařízení.
	Povinné používání osobních ochranných prostředků k ochraně dýchacích cest.
	Pozor! Vrtáky se při provozu zahřívají. Nebezpečí popálení.
	Povinné používání ochranných rukavic.
	Povinné používání ochranné obuvi.

ŽIVOTNÍ PROSTŘEDÍ

Nevystavujte zařízení dešti ani vlhkosti.

**UPOZORNĚNÍ!**

Nepřetěžujte zařízení. Přetížení a zablokování motoru mohou zařízení poškodit a zkrátit jeho životnost.

**UPOZORNĚNÍ!**

Toto zařízení není vhodné pro práci v prostředí s nebezpečím výbuchu!

OBECNÉ BEZPEČNOSTNÍ POKYNY**UPOZORNĚNÍ!**

Přečtěte si všechny bezpečnostní pokyny a upozornění popsané v tomto návodu.

Nedodržení bezpečnostních pokynů může vést k riziku vystavení lidí a zvířat elektrickému šoku, k požáru a vážným následkům.

Všechny bezpečnostní pokyny a upozornění (včetně těch na stroji) si ponechejte pro budoucí použití.

Pojem "elektrický nástroj" používaný v bezpečnostních pokynech se vztahuje jak na elektrické nástroje napájené z elektrické sítě (pomocí elektrického kabelu), tak na elektrické nástroje napájené z dobíjecích baterií (bez elektrického kabelu).

BEZPEČNOST PRACOVNÍHO PROSTORU

- Udržujte pracovní prostor čistý a dobře osvětlený. Přecpaný a neosvětlený pracovní prostor a pracovní povrchy zvyšují nebezpečí úrazu.
- Nepoužívejte nářadí v přítomnosti výbušných látek, jako jsou hořlavé kapaliny nebo plyny. Jiskry vznikající při používání nářadí mohou způsobit vznícení odpařování nebo vznícení prášku.
- Při používání nářadí udržujte okolostojící, děti a návštěvníky mimo pracovní prostor. Jakékoliv rozptýlení může způsobit ztrátu kontroly.

ELEKTRICKÁ BEZPEČNOST

- Zástrčka musí odpovídat napájecímu síťovému konektoru (pokud stroj má napájecí kabel). Zástrčky nikdy, za žádných okolností a z jakéhokoli důvodu nepřizpůsobujte ani nezpracovávajíte. Nepoužívejte žádné adaptéry v kombinaci s uzemněnými spotřebiči. Standardizované a originální zástrčky a konektory snižují nebezpečí úrazu elektrickým proudem.
- Vyvarujte se kontaktu s uzemněnými povrchy, jako jsou potrubí, radiátory, sporáky nebo chladničky. Uzemnění těla silně zvyšuje riziko úrazu elektrickým proudem.
- Nevystavujte nabíječku dešti nebo sněhu. Vnikne-li do stroje voda, zvýší se riziko úrazu elektrickým proudem.
- S napájecím kabelem zacházejte opatrně. Ujistěte se, že je kabel umístěn tak, aby na něj nebylo šlapáno, zakopáváno nebo aby nebyl jinak vystaven poškození nebo namáhání. Nikdy nepoužívejte kabel k přenášení troje, tahání nebo vytahování zástrčky ze zásuvky. Nevystavujte kabel přímému působení tepla, olejů, ostrých hran či pohyblivých předmětů. Poškozený nebo zauzlený napájecí kabel zvyšuje riziko úrazu elektrickým proudem.
- Pokud pracujete venku, používejte vhodné prodlužovací spotřební materiály určené pro venkovní použití. Použití adekvátního prodlužovacího materiálu sníží riziko úrazu elektrickým proudem.

- f) Je-li nutný provoz ve vlhkém prostředí, používejte pouze napájecí síť zabezpečenou spínači diferenciálního napětí - FID (RCD). Použití spínačů FID snižuje riziko úrazu elektrickým proudem.

OSOBNÍ BEZPEČÍ

- Při práci s nástrojem buďte velmi opatrní. Buďte si vědomi toho, co děláte, a to rozumně. Nepoužívejte nástroj, pokud jste unaveni nebo pod vlivem drog, alkoholu či léků.** Jeden okamžik snížené pozornosti při práci může vést k vážným zraněním.
- Vždy noste ochranné vybavení. Vždy noste ochranné brýle, ochranné rukavice a chrániče sluchu.** Použití ochranného vybavení přizpůsobeného pracovnímu prostředí a podmínkám, jako je protiprachová maska, stabilní obuv, přilba a chrániče sluchu, snižuje riziko zranění.
- Zabraňte automatickému spuštění nástroje.** Před připojením nástroje k elektrické síti nebo před zvednutím či přenášením vždy zkontrolujte a ujistěte se, že je vypínač VYPNUTÝ. Nenoste ani nepřenášejte nástroj, když držíte prst na spínači, když je nástroj připojen k elektrické síti nebo když je nástroj zapnutý. Nedodržení těchto pokynů může mít za následek nehodu.
- Před zapojením a spuštěním nástroje odstraňte veškeré příslušenství a klíče.** Klíč, který zůstane na rotující části náradí, může způsobit zranění.
- Nepřekračujte dosah.** Udržujte správné postavení a rovnováhu po celou dobu. Nepoužívejte nástroj na žebříku nebo na nestabilní podpěře. Takové chování Vám zajistí dobrou kontrolu nad nástrojem v případě neočekávaných nebo nepředvídaných situací.
- Noste vhodné oblečení.** Nenoste volné oblečení nebo šperky, které by se mohly zachytit o pohyblivé části a způsobit zranění. Noste ochranný vlasový kryt na dlouhé vlasy a chrání je před vniknutím do větracích otvorů.
- Pokud je nástroj vybaven sacím mechanismem a mechanismem pro zachycování prachu, vždy se ujistěte, že je správně nainstalován a zapojen.** Použití mechanismu pro zachycování prachu může snížit vliv emisí a škodlivých prachových látek.

PROVOZ A ÚDRŽBA

- Nepřetěžujte nástroj.** Používejte správný nástroj / vybavení pro vaši práci. Pokud náradí používáte správně a k určeným účelům, bude fungovat s vyšší kvalitou a s vyšší úrovní bezpečnosti.
- Nepoužívejte nástroj, pokud tlačítko On/Off je nefunkční.** Jakékoli náradí, které nelze použít s vypínačem, je nebezpečné a musí být okamžitě opraveno.
- Před každým použitím nástroje, včetně seřizování, údržby, výměny spotřebního materiálu nebo skladování, vytáhněte zástrčku ze zásuvky.** Tato preventivní bezpečnostní opatření snižují nebezpečí automatického spuštění nástroje.
- Pokud nástroj nepoužíváte (včetně případů, kdy jej necháte bez dozoru pouze po omezenou dobu), uchovávejte jej mimo dosah dětí.** Nedovolte, aby nástroj používaly osoby, které nejsou dobře informovány o pokynech uvedených v tomto návodu. Nástroj je nebezpečný, pokud bude používán nezkušenými nebo ne kvalifikovanými osobami.
- Údržba nástroje.** Zkontrolujte možné nesprávné nastavení, špatné upevnění odnímatelných nebo pružných částí, možnost rozbití dílů a jakékoli jiné nesrovnalosti, které mohou mít negativní dopad na provoz nástroje. Mnoho nehod je důsledkem špatné údržby nástroje.
- Ujistěte se, že řezné nástroje jsou čisté.** Dohled a používání nástroje je jednodušší a bezpečnější, když jsou všechny jeho části čisté a dobře udržované.
- Stroj a všechny jeho odnímatelné součásti a příslušenství musejí být používány v souladu s pokyny uvedenými v tomto návodu s ohledem na provozní podmínky a typ práce, kterou chcete provést.** Používání nástroje k jiným účelům, než je uvedeno v tomto návodu, může vést k nebezpečným situacím.

SERVIS

- Servis by mělo provádět pouze autorizované servisní středisko. Při údržbě používejte pouze identické a originální náhradní díly.

DALŠÍ BEZPEČNOSTNÍ POKYNY PRO ELEKTRICKÉ NÁŘADÍ

- Při použití stroje vždy noste ochranu sluchu.** Vystavení hluku může vést ke ztrátě sluchových schopností.
- Použijte přídavnou (boční) rukojeť.** Ztráta stability může vést k zranění.
- Při používání tohoto zařízení, kdy se jeho kovové části mohou dostat do kontaktu se skrytými elektrickými vodiči nebo elektrickým kabelem vždy nástroj držte za plastovou izolovanou rukojeť.** Kovové části nástroje když přijdou do kontaktu s elektrickým vodičem, mohou způsobit, že stroj bude pod napětím. Nedodržení tohoto pokynu má za následek úraz elektrickým proudem.

- d) V případě použití stojanu, zkontrolujte a ujistěte se, že je správně namontován a nainstalován. Správná montáž a instalace mají zásadní význam pro vaši bezpečnost. Zabrání tomu, aby se nástroj srazil.
- a) **Zajistěte bezpečnou montáž nástroje ke stojanu.** Volně upevněné zařízení ve stojanu může mít za následek ztrátu kontroly.
- e) **Stojan se instaluje na ploché, pevné a bezpečné místo.** Stojan umožňuje stabilní provoz nástroje a vyžaduje stálý dohled.
- f) **Nepřetěžujte stojan a nepoužívejte ho jako žebřík.** Nedodržení těchto pokynů může způsobit převrácení stojanu.

POPIS SOUČÁSTÍ

- | | |
|--|---------------------------|
| 1. SDS-plus sklíčidlo | 5. Přepínač směru otáčení |
| 2. Vodičko hloubkového dorazu | 6. Zamykací tlačítko |
| 3. Přepínač režimu | 7. Vypínač |
| 4. Uvolňovací tlačítko pro přepínač režimu | 8. Pomocná rukojeť |

POUŽITÍ

- Vrták nebo sekáč by měl být vždy pevně zabezpečený v držáku nástroje.
- Z bezpečnostních důvodů byste měli toto zařízení používat vždy s nainstalovanou pomocnou rukojetí.
- Zařízení vždy držte oběma rukama.
- Neodstraňujte hobliny, když je zařízení funkční.
- Při vrtání do zdi nezapomeňte na elektrické, vodní nebo plynové instalace. Hledejte na zdi tyto instalace pomocí detektoru materiálu.
- Chcete-li zařízení spustit, stiskněte a podržte tlačítko zapnutí / vypnutí.
- Chcete-li zařízení zastavit, uvolněte tlačítko zapnutí / vypnutí.



UPOZORNĚNÍ!

Před instalací nebo odinstalováním vybavení odpojte zařízení od elektrické zásuvky.



UPOZORNĚNÍ!

Před provedením úprav zařízení a zahájením práce se ujistěte, že je zařízení odpojeno od elektrické zásuvky.

NASTAVENÍ FUNKCÍ

- **KLADIVO / DLAŽBA**
Tato funkce je určena pro sekání
- **PŘÍKLEPOVÁ VRTAČKA**
Zařízení bude během vrtání poskytovat krátké rychlé příklepy.
- **VRTÁNÍ**
Zařízení se bude otáčet.
- **SEŘÍZENÍ DĚLA**
Tímto nastavením upravte polohu sekáče.



UPOZORNĚNÍ!

Pokud zařízení pracuje, neměňte nastavení funkcí.

FUNKCE KLADIVO / SEKÁNÍ

Provozní režim elektrického nářadí se volí přepínačem režimu (3). Chcete-li změnit provozní režim, stiskněte uvolňovací tlačítko (4) a otočte přepínačem režimu (3) do požadované polohy, dokud neuslyšíte „cvaknutí“.



UPOZORNĚNÍ!

Provozní režim měňte pouze při vypnutém stroji! Jinak by mohlo dojít k poškození stroje.

Nastavení směru otáčení

Přepínač směru otáčení (5) slouží k obrácení směru otáčení stroje. Toto však není možné při aktivovaném vypínači (7).



Rotace doprava: Otočte voličem pro vrtání / příklepové vrtání (5) na obou stranách až na doraz v dané poloze ←



Rotace doleva: Otočte voličem pro vrtání / příklepové vrtání (7) na obou stranách až na doraz v dané poloze →

Poznámka: Nastavte směr otáčení pro příklepové vrtání, vrtání a sekání vždy na pravou rotaci.

FUNKCE VRTÁNÍ / SEKÁNÍ KLADIVA

Poloha pro **příklepové vrtání** do betonu nebo kamene.

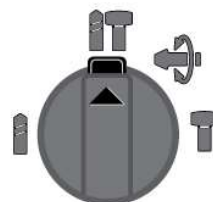

Poloha pro **vrtání** bez nárazu do dřeva, kovu, keramiky a plastu, poloha pro šroubování.

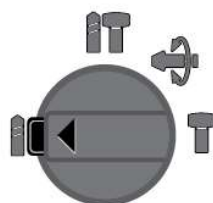

Poloha pro nastavení sekáče. V této poloze můžete sekáč otáčet.

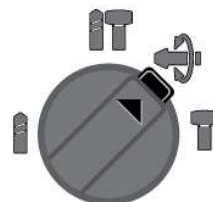

Poloha pro sekání.

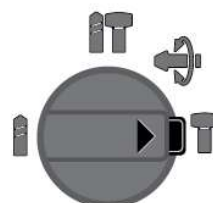

Nastavení rychlosti / rychlosti nárazu

Otáčky / rychlost nárazu zapnutého elektrického nářadí lze variabilně nastavit v závislosti na tom, do jaké míry přepínač on / off (7) je stisknutý. Slabý tlak na přepínači (7) má za následek nízkou rychlost / rychlost nárazu. Vyšší tlak na přepínač zvyšuje rychlost / rychlost nárazu.



UPOZORNĚNÍ!

Před zapnutím zařízení a zahájením práce se ujistěte, že jste vybrali správnou funkci.

Před změnou nástroje se ujistěte, že je zařízení vypnuté.

VKLÁDÁNÍ SDS + VRTÁKŮ

- Vyčistěte a vložte vhodný vrták
- Posuňte sklíčidlo dozadu
- Zasuňte vrták do otvoru, abyste slyšeli cvaknutí, a poté uvolněte sklíčidlo
- Chcete-li vrták vyjmout, posuňte sklíčidlo dozadu a sejměte vrták

Před zahájením práce by zařízení mělo dosáhnout nejvyšší rychlosti.

PŘEPÍNAČ ON/OFF

- Ujistěte se, že jste vybrali správnou funkci pro váš typ práce.
- Stisknutím a podržením přepínače zapnete zařízení.
- Při práci pevně držte zařízení.
- Chcete-li zařízení vypnout, uvolněte přepínač

POUŽITÍ VRTÁKU

- Vždy používejte ostré a čisté vrtáky
- Kvalita vrtání závisí na počtu použití vrtáku.
- Při vrtání s vysokou intenzitou byste měli používat prachový kroužek.
- Během práce vždy držte zařízení oběma rukama.
- Během práce nikdy neměňte funkci zařízení.

POMOCNÁ RUKOJEŤ

Otočte spodní část přídavné rukojeti (8) proti směru hodinových ručiček a otočte pomocnou rukojeť do požadované polohy. Poté znovu utáhněte spodní část rukojeti otáčením ve směru hodinových ručiček. Dbejte na to, aby byl upínací pás rukojeti umístěn v drážce na krytu, jak je určeno.

ÚDRŽBA A ČIŠTĚNÍ

- Před čištěním a údržbou odpojte zařízení ze zásuvky.
- K čištění plastových částí zařízení použijte vlhký hadřík. Nepoužívejte agresivní čisticí prostředky nebo ostré nástroje.
- Udržujte větrací otvory na zařízení čisté. Při čištění použijte měkký kartáč.

NIKDY SE NEPOKOUŠEJTE VYMĚNIT SÍTOVÝ KABEL. NECHTE SI VYMĚNIT SÍTOVÝ KABEL KVALIFIKOVANÝM AUTORIZOVANÝM SERVISNÍM ZÁSTUPCEM.

OPRAVY

Vždy používejte originální příslušenství a náhradní díly. Pokud by se zařízení i přes naši kontrolu kvality a vaši správnou údržbu poškodilo, nechte zařízení opravit kvalifikovaným autorizovaným servisním zástupcem.

Před předáním zařízení servisnímu zástupci se ujistěte, že je vyčištěno a je v původním obalu. Nikdy neponořujte toto zařízení do kapaliny.

POZNÁMKA

Tento nástroj nesmí používat jednotlivci (včetně dětí mladší 8 let) se sníženými fyzickými, kognitivními a duševními schopnostmi nebo osoby bez požadovaných znalostí a zkušeností, pokud nejsou během provozu pod dohledem nebo nejsou poučeni osobou, která odpovídá za jejich bezpečnost.

Před výměnou příslušenství odpojte zařízení od elektrické zásuvky.

TECHNICKÉ SPECIFIKACE

TYP ZAŘÍZENÍ		MODEL:	JEDNOTKA
Příklepová vrtačka		Z1C-ZT3-26	
Napětí		230; 50 Hz	V (střídavý proud)
Napájení		800	Ž
Rychlost		1200 (max)	min-1
Rychlost nárazu		5300 (max.)	min-1
Průměr vrtání:	- dřevo	30	mm
	- ocel	13	mm
	- kámen	26	mm
Hmotnost:		3,20	kg
Průměr vrtáku:		2 - 26	mm
LpA (SPL) v místě uživatele		89,86 / 92,96 K = 3	dB (A)
LwA (hladina akustického výkonu)		100,86 / 103,96 K = 3	dB (A)
Měřené vibrace	Rotační kladivo	13 650/1010	m / s ²
		14 971/12 676 K = 1,5	m / s ²
Třída ochrany		II.	

SEZNAM PŘÍSLUŠENSTVÍ

3 x SDS + vrták 6, 8 v 10 × 150 mm
1 x kulatý sekáč SDS + 14 × 250 mm
1 x kulatý sekáč SDS + 14 × 250 mm
1 x Vodítko hloubkového dorazu

PROHLÁŠENÍ O ZÁRUCE

Firma MarexTrade s. r. o., K Šeberáku 180/1, Praha 4 – Kunratice, Česká Republika tímto prohlášením o záruce uvádí, že:

- Zaručuje kvalitní a bezchybný provoz předmětných výrobků v záruční době, která začíná dodáním produktu spotřebiteli.
- Výrobek bude během záruční doby bezchybně fungovat, pokud bude používán v souladu s jeho účelem a návodem k použití.
- Na žádost zákazníka, bude-li samozřejmě podána v záruční době, se postará o odstranění závad a případných nedostatků na výrobku na vlastní náklady, nejpozději do 30 dnů ode dne oznámení závady. Tuto lhůtu lze prodloužit maximálně o 15 dnů, pokud byl předmětný výrobek již v minulosti opravován. Pokud nebude výrobek opraven v uvedené lhůtě, vymění jej za identický, nový a bezchybný výrobek. Záruční dobu prodlouží o dobu opravy. Na vyměněné zboží nebo na výměnu podstatné části zboží za nové vystaví zákazníkovi nový záruční list.
- Poskytuje servis, údržbu, náhradní díly a příslušenství po dobu dalších 3 let od uplynutí záruční doby.
- Záruka platí na území České a Slovenské republiky.

ZÁRUČNÍ DOBA

Užitné vlastnosti, případně bezchybný provoz výrobku jsou garantovány v záruční době 24 měsíců, která začíná běžet dnem dodáním výrobku spotřebiteli. V případě použití výrobku pro profesionální nebo výdělečné účely, nebo pro účely nad rámec běžného použití v domácnosti, nebo pokud je produkt používán osobou, která není v souladu s platnými právními předpisy definována jako spotřebitel, je záruční doba 12 měsíců. Všechny akumulátory / baterie mají záruční dobu 12 měsíců. Za ztracený záruční list neručíme. Pokud na se na výrobku neprokáže reklamovaná vada, jsme oprávněni účtovat vzniklé diagnostické náklady.

UPOZORNĚNÍ: Záruka nekřátí práva spotřebitele vyplývající z odpovědnosti prodávajícího za vady výrobků.

ZÁRUČNÍ PODMÍNKY JSOU

- v případě reklamace je nutné předložit vyplněný záruční list, originál nákupní faktury (nebo kopii obou);
- že výrobek není mechanicky poškozen;
- že s výrobkem nebylo manipulováno neoprávněnou osobou;
- že zákazník (uživatel) jednal a používal produkt v souladu s přiloženým návodem;
- během záruční doby je autorizovaným servisním střediskem pouze servis firmy MarexTrade s. r. o.;
- že záruční štítky a plomby nejsou poškozené nebo odstraněné.

UKONČENÍ ZÁRUKY

Záruční servis se nevztahuje na díly podléhající opotřebení (žárovky, topná tělesa, vlákna, kartáče elektromotoru, opotřebovaná ozubená kola).

Záruka se dále nevztahuje na vady vzniklé při přepravě a manipulaci po dodání zákazníkovi, v důsledku nesprávného seřízení, mechanické vady (fyzické rozbití), vady v důsledku neodborného a nedbalého zacházení s výrobkem, při jakémkoli neoprávněném zásahu, pokud k závadě došlo v důsledku použití nevhodného spotřebního materiálu nebo kapalin, pokud byly do výrobku instalovány neoriginální díly, v důsledku nadměrného napětí, vyšší moci, úderu blesku, vytečení baterie, čištění výrobku nebo jeho částí a vniknutí kapaliny do produktu.

Před předáním výrobku do servisu je nutné jej očistit od všech nečistot. V opačném případě vám budeme nuceni účtovat náklady na očištění výrobku dle ceníku distributora.

V případě nesprávného použití, nepřiměřeného použití síly a zásahů, které nebyly provedeny autorizovaným servisním střediskem, záruka zaniká. Tato záruka neomezuje vaše zákonná práva.

Nakládání se starým elektrickým a elektronickým zařízením:

(platné v Evropské unii a dalších evropských zemích se samostatným systémem nakládání s odpady).



Tento symbol na produktu, na jeho obalu nebo v průvodních dokumentech znamená, že s produktem nesmí být zacházeno jako s domovním odpadem. Musíte jej zlikvidovat na příslušném sběrném místě pro recyklaci elektrických a elektronických zařízení. Recyklace tohoto produktu pomůže zachovat přírodní zdroje a pomůže zabránit negativním dopadům na životní prostředí a lidské zdraví. Likvidace produktu musí být provedena v souladu s platnými předpisy pro likvidaci odpadu. Pro podrobnější informace o manipulaci a vracení tohoto výrobku kontaktujte prosím místní městský úřad, službu pro likvidaci domovního odpadu nebo obchod, kde jste výrobek zakoupili. Odpadní elektrozařízení lze také bezplatně předat distributorovi přímo při dodání nového elektrozařízení. V souladu se směrnicí 2012/19/EU a směrnicí 2006/66/ES o vadných nebo opotřebovaných akumulátorech/bateriích, musí být předmětné výrobky shromažďovány odděleně a recyklovány způsobem šetrným k životnímu prostředí.

Všechna práva vyhrazena.

ZÁRUKA



AUTORIZOVANÝ
SERVIS



MarexTrade s. r. o.
K Šeberáku 180/1, Praha
4 – Kunratice
Česká republika



+420 724 892 995
servis@marextrade.cz

Informace o zákazníkovi

Jméno a příjmení

Titul

Email

Telefon

Datum dodání výrobku / datum počátku záruční doby

Informace o výrobku

Typ výrobku / Název

Typ a model

Sériové číslo

Výrobce

Razítko a podpis distributora