

MTG A100XS / A120XS
MTG A150XS
MTG A100SXS / A120SXS



NÁVOD K INSTALACI A POUŽITÍ
NÁVOD NA INŠTALÁCIU A POUŽITIE

POPIS MODELU

A100XS / A120XS

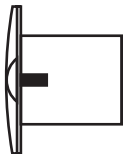

Delší tělo ventilátoru,
spunky pro snadnou
montáž

A100SXS / A120SXS



Kratší tělo ventilátoru,
bez sponek pro
snadnou montáž

T - ČASOVAČ + KLAPKA

H - HYGROČASOVAČ + KLAPKA

S - SENZOR PRO DETEKCI POHYBU

K - KLAPKA

KP - KLAPKA + PŘÍRUBA

Standard

Časovač
3-15minHygročasovač
do zadané úrovně vlhkostiSenzor pro
detekci pohybu

Klapka



Příruba



DŮLEŽITÉ!

Před použitím zařízení si pečlivě přečtete tento návod a uschovejte jej pro budoucí potřebu.

Montáž a nastavení ventilátoru mohou provádět pouze odborné osoby, které jsou způsobilé k práci na elektrických systémech do 1000 V, a to po předchozím prostudování tohoto návodu k instalaci, nastavení a použití zařízení.

Vlastnosti elektrické sítě, do které je zařízení připojeno, musí být v souladu s normami (standards) a platnými předpisy.

Elektrická instalace musí být vybavena zařízením pro automatickou ochranu sítě. Připojení zařízení je třeba provést přes fázový spínač se vzdáleností mezi kontakty minimálně 3 mm. Před instalací zkontrolujte, zda jednotlivé části ventilátoru (vrtule, tělo ventilátoru a mřížka) nejsou poškozené, a zejména se ujistěte, že se v pracovním prostoru ventilátoru (prostor, kde se otáčejí lopatky vrtule) nenachází žádný cizí předmět, který by mohl lopatky poškodit.

Zařízení nesmí být používáno k jiným účelům, než ke kterým je určeno, a jakékoliv úpravy či modifikace jsou výslovně zakázány.

Toto zařízení není určeno k používání dětmi ani osobami se sníženými fyzickými, smyslovými nebo mentálními schopnostmi, stejně jako osobami s nedostatečnými znalostmi a zkušenostmi, pokud nejsou pod dohledem osoby odpovědné za jejich bezpečnost, nebo pokud neobdržely pokyny k bezpečnému používání zařízení.

Děti musí být pod dohledem dospělých, aby se zabránilo hraní si se zařízením. Čištění a běžnou údržbu nesmějí provádět děti mladší 8 let, pokud nejsou pod dohledem.

Pokud je zařízení připojeno ke společnému odvodu vzduchu, je nutné učinit opatření proti pronikání kouře, nespálených plynů a jiných produktů spalování. Je třeba zabránit zpětnému proudění plynů ze zařízení, která používají plyn nebo otevřený plamen.

Vzduch odváděný z místnosti nesmí obsahovat prach nebo jiné pevné částice, lepidlo nebo jiné lepkavé látky či vláknité materiály. Je zakázáno používat zařízení v prostorách obsahujících hořlavé látky nebo výpary (například benzín, benzen, insekticidy apod.).

Zařízení se nesmí zakrývat ani blokovat volný průtok vzduchu. Průchod vzduchu skrz otvory v krytu až k pracovní části těla ventilátoru musí být optimální pro správnou funkci a dodržení technických parametrů.

Také se nesmí na zařízení sedat ani na něj pokládat jakékoli předměty.

Vlastník zařízení je povinen řídit se tímto návodem!



***Na konci své životnosti se zařízení stává předmětem odděleného sběru elektroodpadu!
Neodkládejte zařízení spolu s komunálním odpadem!***

ZÁKLADNÍ TECHNICKÉ ÚDAJE

Ventilátor se připojuje k elektrické síti s napětím 230 V AC a frekvencí 50 Hz.

Z hlediska ochrany proti úrazu elektrickým proudem patří ventilátor do třídy II (230 V / 50 Hz).

Ventilátor je určen k provozu při teplotě vzduchu v místnosti v rozmezí od +1°C do +40°C.

Hladina akustického tlaku nepřesahuje 41 dB(A).

Označení jednotlivých modelů ventilátorů a význam použitých symbolů jsou uvedeny v tabulce níže. Schématické znázornění, rozměry (celkové a montážní), stejně jako konstrukční vlastnosti, jsou uvedeny v tabulkách 1 a 2.

TYP	Model ventilátora A100XS / A120XS	Model ventilátoru A100SXS / A120SXS	POPIS MODELU	TECHNICKÉ ÚDAJE
A100 (Ø100mm) Motor třídy II 15 W	MTG A100XS MTG A100XS-T MTG A100XS-H MTG A100XS-S-K MTG A100XS-K MTG A100XS-KP	MTG A100SXS MTG A100SXS-T MTG A100SXS-H MTG A100SXS-S-K MTG A100SXS-K MTG A100SXS-KP	Standard Časovač + klapka Hygročasovač + klapka Senzor + klapka + příruba Klapka Klapka + příruba	-Napětí: 230V -Rychlost: 2500ob/min -Výkon: 15W -Průtok vzduchu: 98m ³ /h -Hladina hluku: 37dB(A) -Hmotnost: 0,53kg -Stupeň ochrany: IP-X4
A120 (Ø120mm) Motor třídy II 20 W	MTG A120XS MTG A120XS-T MTG A120XS-H MTG A120XS-S-K MTG A120XS-K MTG A120XS-KP	MTG A120SXS MTG A120SXS-T MTG A120SXS-H MTG A120SXS-S-K MTG A120SXS-K MTG A120SXS-KP	Standard Časovač + klapka Hygročasovač + klapka Senzor + klapka + příruba Klapka Klapka + příruba	-Napětí: 230V -Rychlost: 2450ob/min -Výkon: 20W -Průtok vzduchu: 190m ³ /h -Hladina hluku: 39dB(A) -Hmotnost: 0,78kg -Stupeň ochrany: IP-X4
A150 (Ø120mm) Motor třídy II 25 W	MTG A150XS MTG A150XS-T MTG A150XS-H MTG A150XS-S-K MTG A150XS-K MTG A150XS-KP		Standard Časovač + klapka Hygročasovač + klapka Senzor + klapka + příruba Klapka Klapka + příruba	-Napětí: 230V -Rychlost: 2600ob/min -Výkon: 25W -Průtok vzduchu: 320m ³ /h -Hladina hluku: 41dB(A) -Hmotnost: 0,80kg -Stupeň ochrany: IP-X4

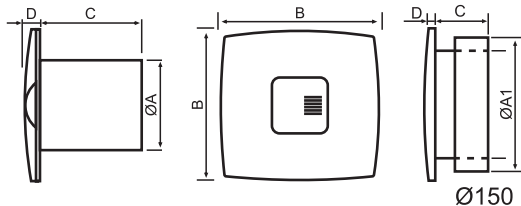

Tabulka 2. Rozměry (mm)

TIP	ØA	B	C	D
MTG A100XS	98	140	98	18
MTG A100SXS	98	140	83	18
MTG A120XS	118	170	100	18
MTG A120SXS	118	170	100	18
MTG A150XS	118	170	100	18

Tabulka 1.

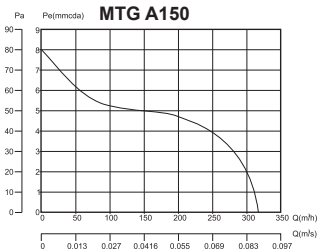
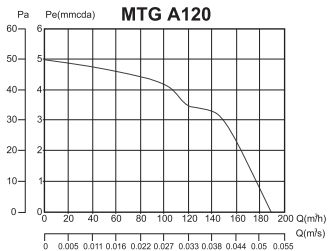
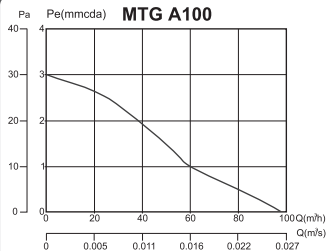

Pe - (m m c d a) a Pa Q - (m³/h) a (m³/s)

ÚČEL VENTILÁTORU

Ventilátory jsou navrženy pro větrání obytných nebo komerčních prostor. Používají se v místnostech a na místech, kde je potřeba zabránit šíření vlhkosti a nepříjemných zápachů. Nejsou určeny pro použití v pracovním prostředí ani v obytných prostorech, kde teplota vzduchu přesahuje 40°C.

Zařízení je v souladu se všemi normami týkajícími se elektromagnetických polí (EMF). Pokud se se zařízením zachází správně a v souladu s pokyny uvedenými v tomto návodu, je podle současně dostupných vědeckých poznatků jeho používání bezpečné.

Ventilátory jsou velmi lehké a tenké, mají moderní design a vyznačují se mimořádně tichým chodem. Jejich instalace je velmi jednoduchá a rychlá. Tělo ventilátoru, mřížka i lopatky vrtule jsou vyrobeny z kvalitního plastu. Motor ventilátoru je vybaven tepelnou ochranou proti přehřátí.

Montáž a připojení zařízení k elektrické síti, stejně jako nastavení ventilátoru (pokud jde o model s určitými senzory), musí být provedeno odbornou osobou v souladu s návodem. Nedoporučuje se instalovat ventilátor v blízkosti komínů a topných trubek.

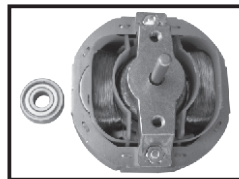

**MOTOR S TEPELNOU
OCHRANOU S LOŽISKEM**

INSTALACE VENTILÁTORU

Možnosti instalace:

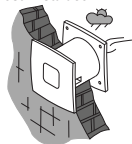

Do otvoru ve zdi

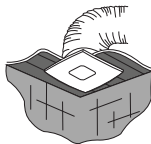

Na strop

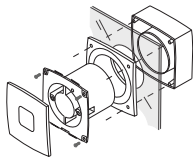

Na okno
(pro modely A100SXS / A120SXS)

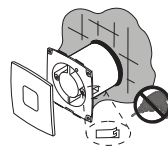

Rychlá instalace utažením
svorek do jakéhokoli otvoru
(pro modely A100XS / A120XS)

POZNÁMKA:

- Ventilátor musí být instalován ve výšce vyšší než 2,3 m od podlahy!
- Před sejmutím přední mřížky ventilátoru (A) vždy zkontrolujte, zda je zařízení odpojeno od napájení!

Umístěte ventilátor A100XS / A100SXS (Ø100 mm) / A120XS / A120SXS (Ø120 mm) do předem vyvrtané díry odpovídajícího průměru ve zdi nebo stropu. Odstraňte přední mřížku (A) tažením směrem dolů, dokud se neuvolní z pojistky, a poté mřížku táhněte směrem k sobě.

Tělo ventilátoru (D) vložte do otvoru ve zdi nebo stropu. Přední část ventilátoru (B) umístěte a připevněte jedním ze dvou způsobů:

- pro model A100XS / A120XS – utažením příslušného šroubu (4) na žabkách (5), což způsobí roztažení žabek a zafixování těla ventilátoru (D) přímo v otvoru, nebo použitím klasické metody s hmoždinkami a šrouby (8);
- pro model A100SXS / A120SXS – použitím klasické metody s hmoždinkami a šrouby (8), nebo připevněním pomocí příruby (9) zezadu (pokud je instalace prováděna na okno).

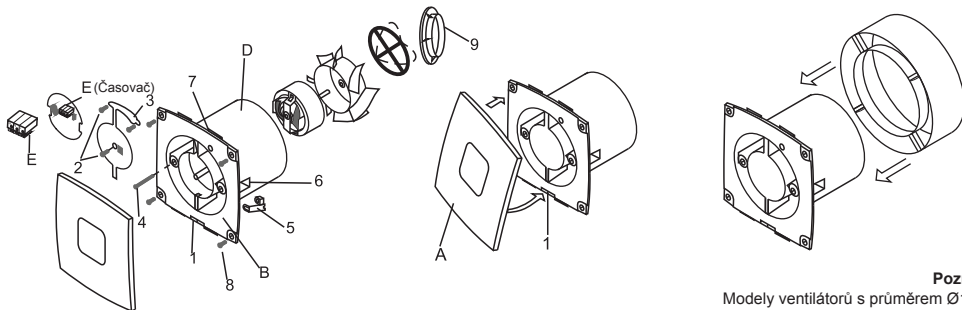

Obrázek 1. Komponenty ventilátoru

Poznámka:
Modely ventilátorů s průměrem Ø120 mm lze instalovat do otvoru o průměru Ø150 mm pomocí redukčního konektoru.

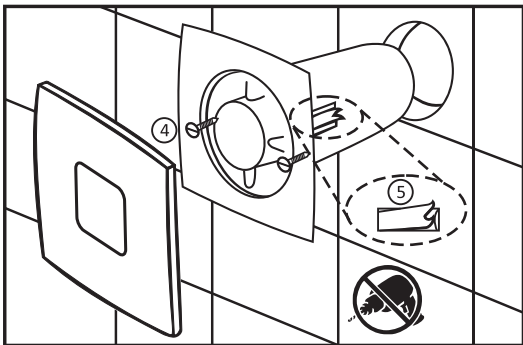

Základní výhodou modelů A100XS / A120XS ventilátorů je montáž **bez vrtání otvorů pro upevnění. Ventilátor je vybaven sponkami (5) pro snadnou montáž.**

Modely A100SXS / A120SXS nemají sponky (5), a proto se musí namontovat do otvoru klasickou metodou pomocí hmoždinek a šroubů (8), nebo upevněním s přírubou (9), pokud se montuje do okna.

PŘIPOJENÍ K ELEKTRICKÉ INSTALACI

Zařízení musí být připojeno pouze na jednu fázi z hlavního přívodu elektrické energie, s napětím a frekvencí uvedenými na štítku s technickými údaji ventilátoru. Elektrická instalace musí mít fázový vypínač se vzdáleností mezi kontakty minimálně 3 mm.

-MODELY: S KLAPKOU, BEZ KLAPKY

Elektrické připojení se provádí povolením šroubů (2), dokud nebude kryt (3) volný.

Poté připojte napájecí kabel ke svorkovnici (E), modrý vodič na N a hnědý nebo černý vodič na L (obrázek 2).

Kryt (3) upevněte zpět na své místo utažením šroubů (2), poté nasadte kryt (A) na horní úchyty (7) a jemně jej přitlačte v dolní části, dokud nezapadne do dolních úchyťů (7) (obrázek 1). Zařízení musí být připojeno napájecím kabelem s průřezem minimálně 1,0 - 1,5 mm².

- MODEL: ČASOVAČ, HYGRO-ČASOVAČ

Připojte napájecí kabel ke svorkovnici pomocí vrchu tenkého šroubováku tak, že stisknete body X (pole X1, X2, X3) a vložíte vodiče L, N a SL do svorkovnice Y (pole Y1, Y2, Y3) (obrázek 2).

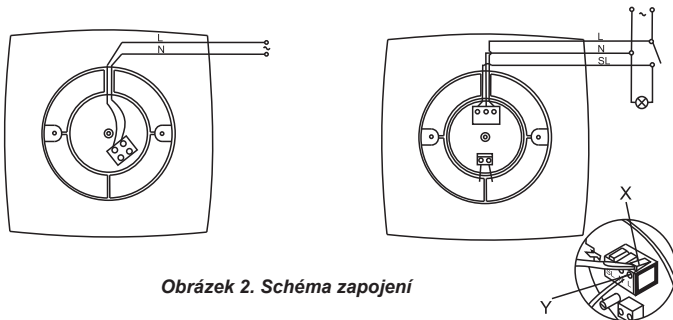

Obrázek 2. Schéma zapojení

NASTAVENÍ MODELU S ČASOVAČEM A SENZOREM VLHKOSTI

- MODEL: ČASOVAČ

Zapnutím vnějšího spínače se přivede napětí na svorku (kontakt SL) a ventilátor se spustí. Po vypnutí spínače zařízení pokračuje v chodu po dobu nastavenou na časovém regulátoru (označeném červenou barvou, obrázek 3). Nastavení časového intervalu, který může být v rozsahu od 3 do 15 minut, se provádí otáčením regulátoru ve směru hodinových ručiček (od minima k maximu).

- MODEL: HYGRO-ČASOVAČ

Ventilátor se spustí zapnutím vnějšího spínače nebo při překročení nastavené úrovně vlhkosti v místnosti.

Při instalaci ventilátoru v běžných podmínkách vlhkosti je třeba nastavit citlivost senzoru vlhkosti.

Rozsah nastavení požadované vlhkosti je přibližně od 40 % do 80 %.

Regulátor (označen modrou barvou, obrázek 3) otáčejte ve směru hodinových ručiček, dokud se zařízení neaktivuje, a poté otočte regulátor zpět o několik stupňů proti směru hodinových ručiček. Tímto způsobem je senzor nastaven na běžnou úroveň vlhkosti vzduchu.

Po vypnutí spínače nebo při dosažení nastavené úrovně vlhkosti v místnosti zařízení pokračuje v chodu po dobu nastavenou na časovém regulátoru (označeném červenou barvou, obrázek 3).

Nastavení časového intervalu, který může být v rozsahu od 3 do 15 minut, se provádí otáčením regulátoru ve směru hodinových ručiček (od minima k maximu).

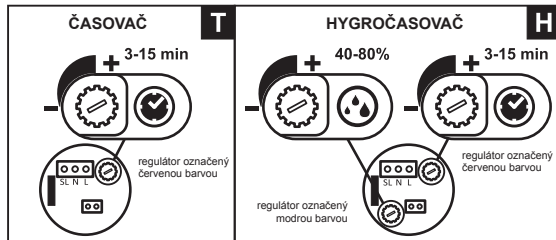

Obrázek 3. Nastavení časovače a hygročasovače

	Časovač (ventilátor pracuje i po vypnutí po dobu od 3 do 15 minut)
	Senzor vlhkosti (ventilátor odvádí vlhký vzduch z místnosti v závislosti na nastavené úrovni vlhkosti, v rozsahu od ~ 40 % do ~ 80 %)

UPOZORNĚNÍ!

Při připojení je časovač pod elektrickým napětím. Nastavování časovače provádějte pouze tehdy, když není zařízení pod napětím! K nastavení časového intervalu (regulátor označený červenou barvou) nebo prahu vlhkosti (regulátor označený modrou barvou) použijte standardní šroubovák. Pečlivě si přečtěte pokyny k nastavení a pamatujte, že u různých modelů ventilátorů se elektronická deska s regulátory časového intervalu a úrovně vlhkosti nachází na různých místech.

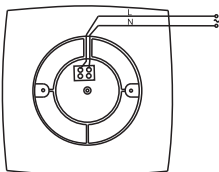

Obrázek 1. Schéma zapojení

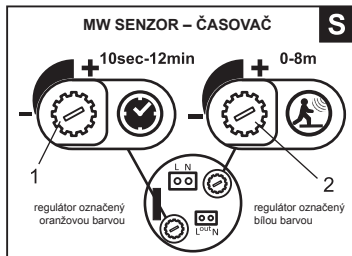

NASTAVENÍ MW SENZOR – ČASOVAČ

NASTAVENÍ MODELU S MW POHYBOVÝM SENZOREM (MW SENZOR – ČASOVAČ)

- MODEL S MW SENZOREM – ČASOVAČEM

Připojení k elektrické instalaci je stejné jako u modelů s klapkou.

Nastavení citlivosti MW pohybového senzoru, která se pohybuje v rozsahu 0-8 m, se provádí otáčením bílého regulátoru č. 2 ve směru hodinových ručiček (od minima k maximu).

MW pohybový senzor (ventilátor reaguje na pohyb v místnosti podle nastavené citlivosti v časovém intervalu od 10 sekund do 12 minut) – regulátor č. 1, označený oranžovou barvou. Po poslední detekci pohybu senzor-ventilátor dokončí nastavený čas provozu.

UPOZORNĚNÍ!

Když je senzor připojen, je obvod pod napětím. Nastavení časovače provádějte pouze tehdy, když zařízení není pod napětím!

UŽIVATELSKÁ ÚDRŽBA

Údržba ventilátoru se provádí pouze poté, co je zařízení odpojeno od elektrické sítě, tedy když není pod napětím.

Čištění provádějte měkkou tkaninou a menším kartáčkem, použijte vodní roztok mírného čistícího prostředku.

Vyhnete se kontaktu kapaliny s elektrickými součástkami.

Po čištění je třeba povrchy důkladně vysušit před opětovným použitím zařízení.

SKLADOVÁNÍ

Skladování ventilátoru provádějte ve větraném prostoru při teplotě od 5 °C do +40 °C a relativní vlhkosti vzduchu menší než 80 % (při 25 °C), v originálním výrobním obalu.

POPIS MODELU

A100XS / A120XS

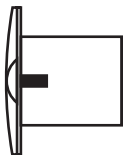

Dlhšie telo ventilátora,
spony pre ľahkú
montáž

A100SXS / A120SXS



Kratšie telo ventilátora,
bez spony pre ľahkú
montáž

T - ČASOVAČ + KLAPKA

H - HYGROČASOVAČ + KLAPKA

S - SENZOR NA DETEKCIU POHYBU

K - KLAPKA

KP - KLAPKA + PRÍRUBA

Štandard

Časovač
3-15minHygročasovač
do zadanej úrovne vlhkostiSenzor na
detekciu pohybu

Klapka



Príruba



DÔLEŽITÉ!

Pred použitím zariadenia si pozorne prečítajte tento návod a uschovajte si ho na budúce použitie.

Montáž a nastavenie ventilátora môžu vykonávať iba odborné osoby, ktoré sú kvalifikované na prácu s elektrickými systémami do 1000 V, a to až po preštudovaní tohto návodu na inštaláciu, nastavenie a používanie zariadenia.

Vlastnosti elektrickej siete, do ktorej je zariadenie pripojené, musia byť v súlade s normami a platnými predpismi. Elektrická inštalácia musí byť vybavená zariadením na automatickú ochranu siete. Pripojenie zariadenia sa musí vykonať cez fázový spínač so vzdialenosťou medzi kontaktmi minimálne 3 mm.

Pred inštaláciou skontrolujte, či jednotlivé časti ventilátora (vrtuľa, telo ventilátora a kryt) nie sú poškodené, a najmä či sa v pracovnej časti ventilátora (priestor, kde sa otáčajú lopatky vrtule) nenachádza žiadny cudzí predmet, ktorý by mohol poškodiť lopatky.

Zariadenie sa nesmie používať na iné účely, než na určené, a akékoľvek úpravy alebo modifikácie sú výslovne zakázané.

Toto zariadenie nie je určené na používanie deťmi ani osobami so zníženou fyzickou, zmyslovou alebo duševnou schopnosťou, ani osobami s nedostatkom skúseností a znalostí, pokiaľ nie sú pod dohľadom osoby zodpovednej za ich bezpečnosť, alebo ak neboli poučené o bezpečnom používaní zariadenia.

Deti musia byť pod dohľadom dospelých, aby sa zabránilo hraniu sa so zariadením.

Taktiež čistenie a bežnú údržbu zariadenia nesmú vykonávať deti mladšie ako 8 rokov, pokiaľ nie sú pod dohľadom dospeléj osoby. V prípade, že sa používa spoločný vzduchový odvod, je potrebné uplatniť opatrenia na zabránenie prenikaniu dymu, nespálených plynov a iných produktov horenia.

Je nevyhnutné vylúčiť možnosť spätného toku plynov zo zariadení, ktoré využívajú plyn alebo otvorený plameň.

Vzduch, ktorý je odvádzaný z miestnosti, musí byť bez prachu alebo iných pevných častíc, ako aj bez lepkavých látok a vláknitých materiálov.

Je zakázané používať zariadenie v priestoroch, ktoré obsahujú horľavé látky alebo výpary (ako napríklad benzín, benzén, insekticídy a pod.).

Zariadenie sa nesmie zakrývať ani nesmie byť blokovaný voľný prietok vzduchu.

Je nevyhnutné, aby prúdenie vzduchu cez otvory na kryte až po pracovnú časť tela ventilátora bolo optimálne, aby sa zabezpečili prevádzkové parametre a technické špecifikácie uvedené v návode.

Taktiež nie je dovolené sedieť na zariadení ani naň ukladať akékoľvek predmety.

Vlastník zariadenia je povinný riadiť sa týmto návodom!



***Na konci životnosti zariadenia sa stáva predmetom oddeleného zberu elektrického odpadu!
Nezlikvidujte zariadenie spolu s komunálnym odpadom!***

ZÁKLADNÉ TECHNICKÉ VLASTNOSTI

Ventilátor sa pripája na elektrickú sieť (elektrický prúd) s napätím 230 V AC a frekvenciou 50 Hz. Podľa druhu ochrany proti úrazu elektrickým prúdom patrí ventilátor do triedy zariadení II (230 V / 50 Hz).

Ventilátor je určený na prevádzku pri teplote vzduchu v miestnosti v rozsahu od +1 °C do +40 °C. Úroveň akustického tlaku nepresahuje 41 dB(A).

Označenie jednotlivých modelov ventilátorov a význam symbolov sú uvedené v tabuľke nižšie. Schematické zobrazenie, vonkajšie a montážne rozmery, ako aj konštrukčné vlastnosti, sú zobrazené v tabuľkách 1 a 2.

TYP	Model ventilátora A100XS / A120XS	Model ventilátora A100SXS / A120SXS	POPIS MODELU	TECHNICKÉ VLASTNOSTI
A100 (Ø100mm) Motor triedy II 15 W	MTG A100XS MTG A100XS-T MTG A100XS-H MTG A100XS-S-K MTG A100XS-K MTG A100XS-KP	MTG A100SXS MTG A100SXS-T MTG A100SXS-H MTG A100SXS-S-K MTG A100SXS-K MTG A100SXS-KP	Štandard Časovač + klapka Hygročasovač + klapka Senzor + klapka + príruba Klapka Klapka + príruba	-Napätie: 230V -Rýchlosť: 2500ob/min -Výkon: 15W -Prúd vzduchu: 98m ³ /h -Hladina hluku: 37dB(A) -Hmotnosť: 0,53kg -Stupeň ochrany: IP-X4
A120 (Ø120mm) Motor triedy II 20 W	MTG A120XS MTG A120XS-T MTG A120XS-H MTG A120XS-S-K MTG A120XS-K MTG A120XS-KP	MTG A120SXS MTG A120SXS-T MTG A120SXS-H MTG A120SXS-S-K MTG A120SXS-K MTG A120SXS-KP	Štandard Časovač + klapka Hygročasovač + klapka Senzor + klapka + príruba Klapka Klapka + príruba	-Napätie: 230V -Rýchlosť: 2450ob/min -Výkon: 20W -Prúd vzduchu: 190m ³ /h -Hladina hluku: 39dB(A) -Hmotnosť: 0,78kg -Stupeň ochrany: IP-X4
A150 (Ø120mm) Motor triedy II 25 W	MTG A150XS MTG A150XS-T MTG A150XS-H MTG A150XS-S-K MTG A150XS-K MTG A150XS-KP		Štandard Časovač + klapka Hygročasovač + klapka Senzor + klapka + príruba Klapka Klapka + príruba	-Napätie: 230V -Rýchlosť: 2600ob/min -Výkon: 25W -Prúd vzduchu: 320m ³ /h -Hladina hluku: 41dB(A) -Hmotnosť: 0,80kg -Stupeň ochrany: IP-X4

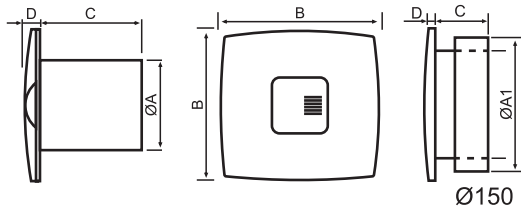

Tabuľka 2. Rozmery (mm)

TIP	ØA	B	C	D
MTG A100XS	98	140	98	18
MTG A100SXS	98	140	83	18
MTG A120XS	118	170	100	18
MTG A120SXS	118	170	100	18
MTG A150XS	118	170	100	18

Tabuľka 1.

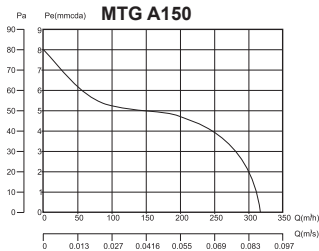
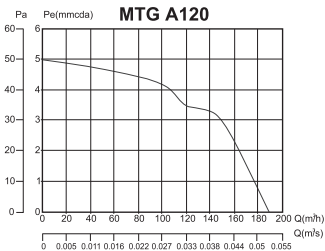
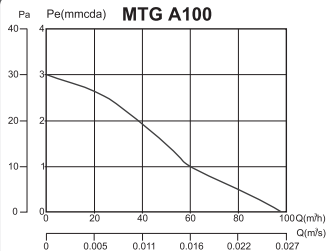

Pe - (mmcda) a Pa Q - (m³/h) a (m³/s)

URČENIE VENTILÁTORA

Ventilátory sú navrhnuté na vetranie obytných alebo kancelárskych priestorov. Používajú sa v miestnostiach a na miestach, kde je potrebné zabrániť šíreniu vlhkosti a nepríjemných zápachov.

Nie sú určené na použitie v pracovnom prostredí ani v obytných priestoroch, kde teplota vzduchu presahuje 40°C.

Zariadenie je v súlade so všetkými normami týkajúcimi sa elektromagnetických polí (EMF). Ak sa so zariadením zaobchádza správne a v súlade s pokynmi v tomto návode, jeho používanie je bezpečné na základe aktuálne dostupných vedeckých dôkazov.

Ventilátory sú veľmi ľahké a tenké, vyznačujú sa moderným dizajnom a mimoriadne tichou prevádzkou. Ich montáž je veľmi jednoduchá a rýchla.

Telo ventilátora, kryt a lopatky vrtule sú vyrobené z kvalitného plastu. Motor ventilátora je vybavený tepelnou ochranou, ktorá zabraňuje jeho prehriatiu.

Montáž a pripojenie zariadenia na elektrickú sieť, ako aj nastavenie ventilátora (v prípade modelov s určitými senzormi), by mal vykonať kvalifikovaný odborník v súlade s návodom na použitie.

Montáž ventilátora v blízkosti komínov a vykurovacích potrubí sa neodporúča.

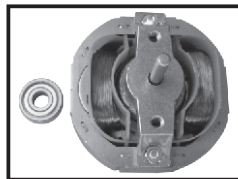

Motor s tepelnou ochranou a ložiskom

INŠTALÁCIA VENTILÁTORA

Možnosti inštalácie:

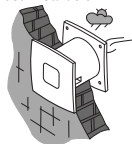

Do otvoru v stene

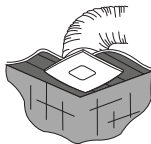

Na strop

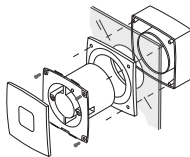

Do okna
(pre modely A100SXS / A120SXS)

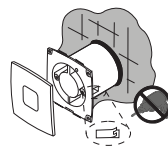

Rýchla montáž pomocou upínacích klipov do akéhokoľvek otvoru
(pre modely A100XS / A120XS)

POZNÁMKA:

- Ventilátor musí byť namontovaný vo výške vyššej ako 2,3 m od podlahy!
- Pred odstránením predného krytu ventilátora (A) vždy skontrolujte, či je zariadenie odpojené od elektrického napájania!

Nainštalujte ventilátor A100XS / A100SXS (Ø100 mm) / A120XS / A120SXS (Ø120 mm) do vopred vyvŕtaného otvoru vhodného priemeru v stene.

Odstráňte predný kryt (A) potiahnutím nadol, kým sa neuvoľní zo západiek, a potom ho potiahnite dopredu k sebe.

Telo ventilátora (D) vložte do otvoru v stene alebo v stropе.

Prednú časť ventilátora (B) umiestnite a upevnite jedným z nasledujúcich spôsobov:

- pre model A100XS / A120XS – pritiažením vhodného skrutkovača (4) na rozperkách (5), čím dôjde k ich rozťahnutiu a fixácii tela ventilátora (D) v otvore; alebo pomocou klasickej metódy s použitím hmoždiniek a skrutiek (8);
- pre model 100SXS / A120SXS – pomocou klasickej metódy s hmoždinkami a skrutkami (8); alebo pripevnením pomocou príruby (9) zo zadnej strany (v prípade montáže na okno).

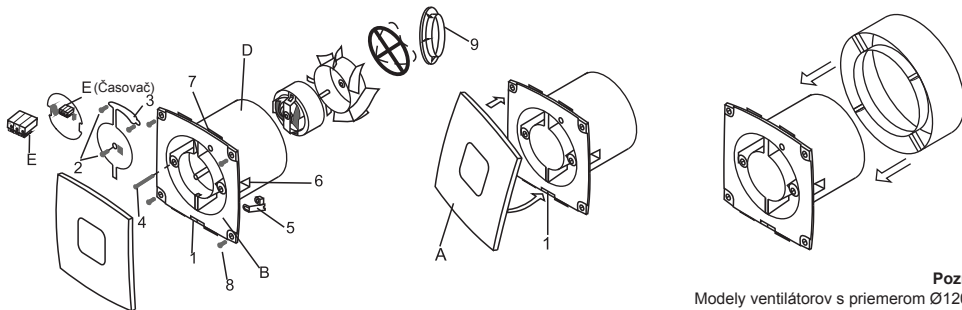

Obrázok 1. Komponenty ventilátora

Poznámka:
Modely ventilátorov s priemerom Ø120 mm je možné namontovať do otvoru s priemerom Ø150 mm pomocou redukčného konektora.

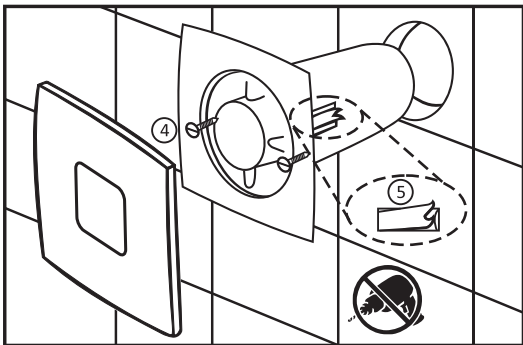

Základnou výhodou modelov A100XS / A120XS ventilátorov je montáž **bez vŕtania otvorov na upevnenie. Ventilátor je vybavený sponami (5) pre ľahkú montáž.**

Modely A100SXS / A120SXS nemajú spony (5), preto sa musia namontovať do otvoru klasickou metódou pomocou hmoždiniek a skrutiek (8), alebo upevnením s prírubou (9), ak sa montuje do okna.

PRIPOJENIE NA ELEKTRICKÚ INŠTALÁCIU

Zariadenie musí byť pripojené len na jednu fázu z hlavného elektrického prívodu, s napätím a frekvenciou uvedenými na typovom štítku ventilátora. Elektrická inštalácia musí obsahovať fázový vypínač so vzdialenosťou medzi kontaktmi minimálne 3 mm.

- MODEL Y: S KLAPKOU, BEZ KLAPKY

Elektrické pripojenie sa vykonáva odskrutkovaním skrutiek (2), kým sa kryt (3) neuvoľní.

Následne pripojte napájací kábel na pripojovaciu svorkovnicu (E), modrý vodič na svorku N a hnedý alebo čierny vodič na svorku L (obrázok 2). Priskrutkujte kryt (3) späť na miesto dotiahnutím skrutiek (2), potom umiestnite kryt (A) na horné úchyty (7) a jemne zatlačte spodnú časť krytu, kým sa pevne nezacvakne do dolných úchyto (7) (obrázok 1). Zariadenie musí byť pripojené napájacím káblom s prierezom minimálne 1,0 – 1,5 mm².

MODELY: ČASOVAČ, VLHKOSTNÝ ČASOVAČ

Pripojte napájací kábel na pripojovaciu svorkovnicu pomocou hrotu tenkého skrutkovača tak, že stlačíte miesta X (polia X1, X2, X3) a vložíte vodiče L, N a SL do pripojovacej svorkovnice Y (polia Y1, Y2, Y3) (obrázok 2).

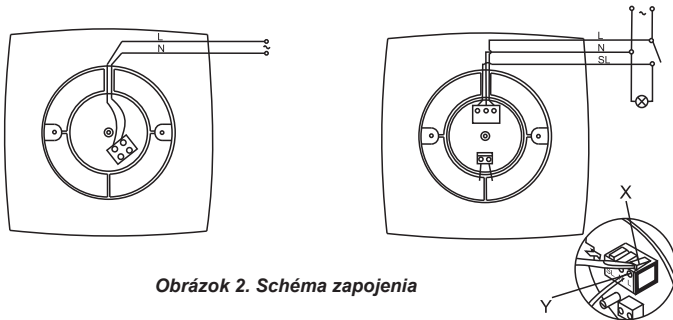

Obrázok 2. Schéma zapojenia

NASTAVENIE MODELOV S ČASOVAČOM A SENZOROM VLHKOSTI

– MODEL: ČASOVAČ

Zapnutím vonkajšieho tlačidla vypínača sa na pripojovacej svorkovnici (kontakt SL) uvedie napätie a ventilátor začne pracovať. Vypnutím vypínača zariadenie pokračuje v prevádzke počas časového obdobia, ktoré je nastavené na regulátore časovača (označenom červenou farbou, obrázok 3). Nastavenie časového obdobia, ktoré môže byť v rozsahu od 3 do 15 minút, sa vykonáva otáčaním regulátora v smere hodinových ručičiek (od minima po maximum).

– MODEL: VLHKOSTNÝ ČASOVAČ

Ventilátor začne pracovať zapnutím vonkajšieho vypínača alebo zvýšením nastaveného stupňa vlhkosti v miestnosti. Pri inštalácii ventilátora za bežných podmienok vlhkosti je potrebné nastaviť citlivosť senzora vlhkosti. Rozsah nastaviteľnej vlhkosti je približne od 40 % do 80 %.

Regulátor (označený modrou farbou, obrázok 3) otočte v smere hodinových ručičiek, až kým sa zariadenie nezapne, a potom regulátor vráťte späť o niekoľko stupňov proti smeru hodinových ručičiek.

Týmto spôsobom je senzor nastavený na normálnu úroveň vlhkosti vzduchu.

Vypnutím na vypínači alebo dosiahnutím nastavenej úrovne vlhkosti v miestnosti zariadenie pokračuje v prevádzke počas časového obdobia nastaveného na regulátore časovača (označenom červenou farbou, obrázok 3).

Nastavenie časového obdobia, ktoré môže byť v rozsahu od 3 do 15 minút, sa vykonáva otáčaním regulátora v smere hodinových ručičiek (od minima po maximum).

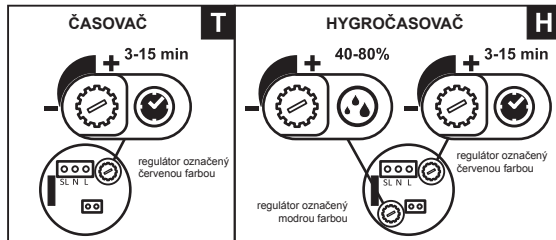

Obrázok 3. Nastavenie časovača a hygročasovača

	Časovač (Ventilátor pracuje aj po vypnutí v intervale od 3 do 15 minút)
	Senzor vlhkosti (Ventilátor odvádza vlhký vzduch z miestnosti v závislosti od nastaveného stupňa vlhkosti, od približne 40 % do približne 80 %)

UPOZORNENIE!

Keď je časovač pripojený, nachádza sa v elektrickom obvode pod napätím. Nastavenie časovača vykonávajte len vtedy, keď je zariadenie odpojené od napájania! Na nastavenie časového intervalu (regulátor označený červenou farbou) alebo prahu vlhkosti (regulátor označený modrou farbou) používajte štandardný skrutkovač. Starostlivo si prečítajte návod na nastavenie a majte na pamäti, že u rôznych modelov ventilátorov sa elektronická doska s regulátormi časového intervalu a úrovne vlhkosti nachádza na rôznych miestach.

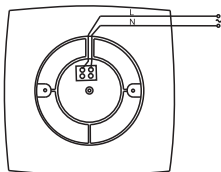

Obrázok 1. Schéma zapojenia

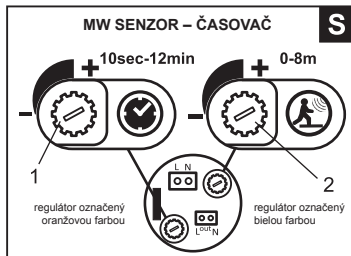

NASTAVENIE MW SENZOR – ČASOVAČ

NASTAVENIE MODELU S MW SENZOROM POHYBU (MW SENZOR – ČASOVAČ) – MODEL S MW SENZOROM – ČASOVAČOM

Pripojenie na elektrickú inštaláciu je rovnaké ako pri modeli s klapkou.

Nastavenie citlivosti MW senzora pohybu, ktorý má rozsah od 0 do 8 m, sa vykonáva otáčaním regulátora bielej farby v smere hodinových ručičiek (od min do max) – regulátor číslo 2.

MW senzor pohybu (ventilátor reaguje na pohyb v miestnosti na nastavenú citlivosť v časovom intervale od 10 sekúnd do 12 minút) – regulátor číslo 1, označený oranžovou farbou. Po poslednej detekcii pohybu senzor - ventilátor pracuje nastavený čas.

UPOZORNENIE!

Keď je senzor pripojený, nachádza sa v elektrickom obvode pod napätím. Nastavenie časovača vykonávajte len keď je zariadenie vypnuté a odpojené od napájania!

UŽÍVATEĽSKÁ ÚDRŽBA

Údržba ventilátora sa vykonáva iba po jeho odpojení zo siete, teda keď zariadenie nie je pod napätím.

Čistenie vykonávajte mäkkou handričkou a malým štetcom, používajúc vodný roztok jemného čistiaceho prostriedku. Vyhnite sa kontaktu tekutín s elektrickými súčiastkami.

Po čistení povrchy dôkladne osušte pred opätovným použitím zariadenia.

SKLADOVANIE

Skladovanie ventilátora vykonávajte v dobre vetranom priestore pri teplote od 5 °C do +40 °C a relatívnej vlhkosti vzduchu nižšej ako 80 % (pri teplote 25 °C), v originálnom výrobcovom obale.

ZÁRUČNÍ LIST

Č. účtu _____

Model _____

Kód výrobku _____

Datum _____

Obchod _____

/název firmy, podpis, razítko/

Záruka platí _____ měsíců od data zakoupení zboží.

DŮLEŽITÉ!

Oprava nebo výměna zboží je možná pouze při předložení vyplněného záručního listu a účtenky nebo faktury.

Reklamacce nebudou uznány v případě špatné přepravy/skladování, přírodních katastrof a nesprávného použití.

ZÁRUČNÝ LIST

Číslo pokladničného dokladu _____

Model _____

Kód výrobku _____

Dátum _____

Predajňa _____

/názov firmy, podpis, pečiatka/

Záruka platí _____ mesiacov od dátumu zakúpenia výrobku.

DÔLEŽITÉ!

Oprava alebo výmena výrobku sa vykonáva výhradne na základe riadne vyplneného záručného listu a pokladničného dokladu alebo faktúry.

Reklamácie sa neuznávajú v prípade nesprávnej prepravy/skladovania, prírodných katastrof alebo nesprávneho používania.



**Vyhradni dovozce a distributor pro
Česko**

**MarexTrade s.r.o.
K Šeberáku 180/1
148 00 Praha 4 – Kunratice
www.marextrade.cz
obchod@marextrade.cz**

**Servis pro Česko
MarexTrade s.r.o.
K Šeberáku 180/1
148 00 Praha 4 – Kunratice
www.marextrade.cz
servis@marextrade.cz**

Distributor pre Slovensko

**A-Z veľkoobchod s.r.o.
Pod jašterom 1
920 01 Hlohovec
www.a-z.sk
az@a-z.sk**

**Servis pre Slovensko
A-Z veľkoobchod s.r.o.
Pod jašterom 1
920 01 Hlohovec
www.a-z.sk
az@a-z.sk**