

IskraERO



MODEL: IE-RH32K-1500, IE-RH40L-1600

CZ

ROTAČNÍ KLADIVO

PŘEKLAD PŮVODNÍHO NÁVODU

Účel použití

Rotační kladivo je určeno pro příklepové vrtání do betonu, hornin a cihel a pro vyřezávání pomocí vhodného vrtáku nebo dláta. Rotační kladivo používejte pouze s originálním příslušenstvím a pouze způsobem popsáním v tomto návodu k použití. Jakékoli jiné použití je považováno za nevhodné a může vést k materiálním škodám nebo dokonce ke zranění. Nepřetěžujte rotační kladivo!

Návod k použití

- Tento návod k obsluze platí pouze pro tento stroj. Obsahuje důležité informace o použití a manipulaci s výrobkem.
- Než začnete stroj používat, přečtěte si pečlivě a v celém rozsahu návod k obsluze, zejména bezpečnostní pokyny. Nedodržení pokynů obsažených v návodu může mít za následek vážné zranění těla nebo poškození stroje.
- Návod k obsluze vychází z norem a předpisů platných v Evropské unii.
- Při používání tohoto stroje v zahraničí měli byste dodržovat předpisy a zákony jednotlivých zemí.
- Uschovejte návod k obsluze pro pozdější použití. Pokud stroj předáte třetí osobě, předejte jí také návod k použití.

Výstražné symboly

V návodu a na stroji se používají následující výstražné symboly:



UPOZORNĚNÍ!

Tento výstražný symbol/slovo označuje riziko, že pokud se mu nevyhnete, může vést k hmotným škodám, smrti nebo vážným zraněním.



POZNÁMKA!

Označuje další pomocné informace o používání stroje.

UPOZORNĚNÍ!

Výrobce nenese odpovědnost za škody vzniklé v důsledku nesprávného používání zařízení, nesprávné údržby a zásahů do nástroje za účelem výměny nebo úpravy jeho částí. Pouze servisní pracovník autorizovaný výrobcem může provádět práce na stroji.



UPOZORNĚNÍ!

Nedodržení pokynů a upozornění uvedených v tomto návodu může vést k úrazu elektrickým proudem, požáru a/nebo dokonce vážným zraněním.

Pokud stroj používáte ve chvíli, když se jeho kovové části mohou dostat do kontaktu se skrytými elektrickými vodiči nebo s napájecím kabelem (pokud je nainstalován), stroj vždy držte za plastovou, izolační rukojeť.



POPIS SOUČÁSTÍ

1. Vypínač
2. Přepínač kladiva (kladivo / sekáč)
3. Přepínač funkcí (příklepové vrtání / vrtání)
4. Vřetenový pohon
5. Pomocná rukojeť
6. Volba rychlosti / rychlosti nárazu



Modelka: IE-RH32K-1500

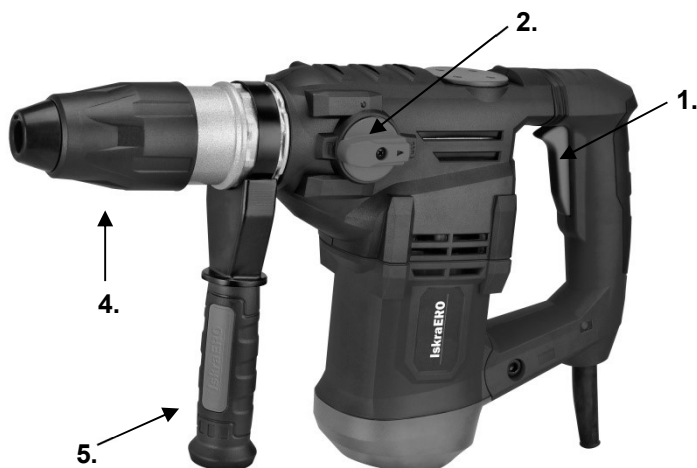

Modelka: IE-RH40L-1600

VYSVĚTLENÍ SYMBOLŮ

	UPOZORNĚNÍ! Přečtěte si a zapamatujte si všechny bezpečnostní postupy, pokyny a varování. Zvláštní pozornost věnujte instrukcím označeným tímto symbolem.
	Výrobek v souladu s příslušnými směrnicemi ES
	Pečlivě si přečtěte, respektujte a zapamatujte všechny pokyny.
	Symbol třídy II
	Vysoké napětí! Nebezpečí úrazu elektrickým proudem
n0	RPM (otáčky za minutu)
~	Střídavé napětí.
	Povinné používání ochrany očí (vždy noste ochranné brýle).
	Povinné používání ochrany sluchu (špunty do uší, tlumiče hluku).
	Symbol označující separovaný sběr elektrických a elektronických zařízení.
	Povinné používání osobních ochranných prostředků k ochraně dýchacích cest.
	Pozor! Vrtáky se při provozu zahřívají. Nebezpečí popálení.
	Povinné používání ochranných rukavic.
	Povinné používání ochranné obuvi.

ŽIVOTNÍ PROSTŘEDÍ

Nevystavujte zařízení dešti ani vlhkosti.

**UPOZORNĚNÍ!**

Nepřetěžujte zařízení. Přetížení a zablokování motoru mohou zařízení poškodit a zkrátit jeho životnost.

**UPOZORNĚNÍ!**

Toto zařízení není vhodné pro práci v prostředí s nebezpečím výbuchu!

OBEČNÉ BEZPEČNOSTNÍ POKYNY**UPOZORNĚNÍ!**

Přečtěte si všechny bezpečnostní pokyny a upozornění popsané v tomto návodu.

Nedodržení bezpečnostních pokynů může vést k riziku vystavení lidí a zvířat elektrickému šoku, k požáru a vážným následkům.

Všechny bezpečnostní pokyny a upozornění (včetně těch na stroji) si ponechejte pro budoucí použití.

Pojem "elektrický nástroj" používaný v bezpečnostních pokynech se vztahuje jak na elektrické nástroje napájené z elektrické sítě (pomocí elektrického kabelu), tak na elektrické nástroje napájené z dobíjecích baterií (bez elektrického kabelu).

BEZPEČNOST PRACOVNÍHO PROSTORU

- Udržujte pracovní prostor čistý a dobře osvětlený.** Přecpaný a neosvětlený pracovní prostor a pracovní povrchy zvyšují nebezpečí úrazu.
- Nepoužívejte nářadí v přítomnosti výbušných látek, jako jsou hořlavé kapaliny nebo plyny.** Jiskry vznikající při používání nářadí mohou způsobit vznícení odpařování nebo vznícení prášku.
- Při používání nářadí udržujte okolostojící, děti a návštěvníky mimo pracovní prostor.** Jakékoliv rozptýlení může způsobit ztrátu kontroly.

ELEKTRICKÁ BEZPEČNOST

- Zástrčka musí odpovídat napájecímu síťovému konektoru (pokud stroj má napájecí kabel). Zástrčky nikdy, za žádných okolností a z jakéhokoli důvodu nepřizpůsobujte ani nezpracovávejte. Nepoužívejte žádné adaptéry v kombinaci s uzemněnými spotřebiči.** Standardizované a originální zástrčky a konektory snižují nebezpečí úrazu elektrickým proudem.
- Vyvarujte se kontaktu s uzemněnými povrchy, jako jsou potrubí, radiátory, sporáky nebo chladničky.** Uzemnění těla silně zvyšuje riziko úrazu elektrickým proudem.
- Nevystavujte nabíječku dešti nebo sněhu.** Vnikne-li do stroje voda, zvýší se riziko úrazu elektrickým proudem.
- S napájecím kabelem zacházejte opatrně. Ujistěte se, že je kabel umístěn tak, aby na něj nebylo šlapáno, zakopáváno nebo aby nebyl jinak vystaven poškození nebo namáhání. Nikdy nepoužívejte kabel k přenášení troje, tahání nebo vytahování zástrčky ze zásuvky. Nevystavujte**

kabel přímému působení tepla, olejů, ostrých hran či pohyblivých předmětů. Poškozený nebo zauzlený napájecí kabel zvyšuje riziko úrazu elektrickým proudem.

- e) **Pokud pracujete venku, použijte vhodné prodlužovací spotřební materiály určené pro venkovní použití.** Použití adekvátního prodlužovacího materiálu sníží riziko úrazu elektrickým proudem.
- f) **Je-li nutný provoz ve vlhkém prostředí, používejte pouze napájecí síť zabezpečenou spínači diferenciálního napětí - FID (RCD).** Použití spínačů FID snižuje riziko úrazu elektrickým proudem.

OSOBNÍ BEZPEČÍ

- a) **Při práci s nástrojem buďte velmi opatrní. Buďte si vědomi toho, co děláte, a to rozumně. Nepoužívejte nástroj, pokud jste unaveni nebo pod vlivem drog, alkoholu či léků.** Jeden okamžik snížené pozornosti při práci může vést k vážným zraněním.
- b) **Vždy noste ochranné vybavení. Vždy noste ochranné brýle, ochranné rukavice a chrániče sluchu.** Použití ochranného vybavení přizpůsobeného pracovnímu prostředí a podmínkám, jako je protiprachová maska, stabilní obuv, přilba a chrániče sluchu, snižuje riziko zranění.
- c) **Zabraňte automatickému spuštění nástroje.** Před připojením nástroje k elektrické síti nebo před zvednutím či přenášením vždy zkontrolujte a ujistěte se, že je vypínač VYPNUTÝ. Nenoste ani nepřenášejte nástroj, když držíte prst na spínači, když je nástroj připojen k elektrické síti nebo když je nástroj zapnutý. Nedodržení těchto pokynů může mít za následek nehodu.
- d) **Před zapojením a spuštěním nástroje odstraňte veškeré příslušenství a klíče.** Klíč, který zůstane na rotující části náradí, může způsobit zranění.
- e) **Nepřekračujte dosah.** Udržujte správné postavení a rovnováhu po celou dobu. Nepoužívejte nástroj na žebříku nebo na nestabilní podpěře. Takové chování Vám zajistí dobrou kontrolu nad nástrojem v případě neočekávaných nebo nepředvídaných situací.
- f) **Noste vhodné oblečení.** Nenoste volné oblečení nebo šperky, které by se mohly zachytit o pohyblivé části a způsobit zranění. Noste ochranný vlasový kryt na dlouhé vlasy a chrání je před vniknutím do větracích otvorů.
- g) **Pokud je nástroj vybaven sacím mechanismem a mechanismem pro zachycování prachu, vždy se ujistěte, že je správně nainstalován a zapojen.** Použití mechanismu pro zachycování prachu může snížit vliv emisí a škodlivých prachových látek.

PROVOZ A ÚDRŽBA

- a) **Nepřetěžujte nástroj.** Používejte správný nástroj / vybavení pro vaši práci. Pokud náradí používáte správně a k určeným účelům, bude fungovat s vyšší kvalitou a s vyšší úrovní bezpečnosti.
- b) **Nepoužívejte nástroj, pokud tlačítko On/Off je nefunkční.** Jakékoli náradí, které nelze použít s vypínačem, je nebezpečné a musí být okamžitě opraveno.
- c) **Před každým použitím nástroje, včetně seřizování, údržby, výměny spotřebního materiálu nebo skladování, vytáhněte zástrčku ze zásuvky.** Tato preventivní bezpečnostní opatření snižují nebezpečí automatického spuštění nástroje.
- d) **Pokud nástroj nepoužíváte (včetně případů, kdy jej necháte bez dozoru pouze po omezenou dobu), uchovávejte jej mimo dosah dětí. Nedovolte, aby nástroj používaly osoby, které nejsou dobře informovány o pokynech uvedených v tomto návodu.** Nástroj je nebezpečný, pokud bude používán nezkušenými nebo nekvalifikovanými osobami.
- e) **Údržba nástroje.** Zkontrolujte možné nesprávné nastavení, špatné upevnění odnímatelných nebo pružných částí, možnost rozbití dílů a jakékoli jiné nesrovnalosti, které mohou mít negativní dopad na provoz nástroje. Mnoho nehod je důsledkem špatné údržby nástroje.
- f) **Ujistěte se, že řezné nástroje jsou čisté.** Dohled a používání nástroje je jednodušší a bezpečnější, když jsou všechny jeho části čisté a dobře udržované.
- g) **Stroj a všechny jeho odnímatelné součásti a příslušenství musejí být používány v souladu s pokyny uvedenými v tomto návodu s ohledem na provozní podmínky a typ práce, kterou chcete provést.** Používání nástroje k jiným účelům, než je uvedeno v tomto návodu, může vést k nebezpečným situacím.

SERVIS

- a) **Servis by mělo provádět pouze autorizované servisní středisko. Při údržbě používejte pouze identické a originální náhradní díly.**

DALŠÍ BEZPEČNOSTNÍ POKYNY PRO ELEKTRICKÉ NÁŘADÍ

- a) Při použití stroje vždy noste ochranu sluchu. Vystavení hluku může vést ke ztrátě sluchových schopností.
- b) Použijte přídatnou (boční) rukojeť. Ztráta stability může vést k zranění.
- c) Při používání tohoto zařízení, kdy se jeho kovové části mohou dostat do kontaktu se skrytými elektrickými vodiči nebo elektrickým kabelem vždy nástroj držte za plastovou izolovanou rukojeť. Kovové části nástroje když přijdou do kontaktu s elektrickým vodičem, mohou způsobit, že stroj bude pod napětím. Nedodržení tohoto pokynu má za následek úraz elektrickým proudem.
- d) V případě použití stojanu, zkontrolujte a ujistěte se, že je správně namontován a nainstalován. Správná montáž a instalace mají zásadní význam pro vaši bezpečnost. Zabrání tomu, aby se nástroj srazil.
- e) Zajistěte bezpečnou montáž nástroje ke stojanu. Volně upevněné zařízení ve stojanu může mít za následek ztrátu kontroly.
- f) Stojan se instaluje na ploché, pevné a bezpečné místo. Stojan umožňuje stabilní provoz nástroje a vyžaduje stálý dohled.
- g) Nepřetěžujte stojan a nepoužívejte ho jako žebřík. Nedodržení těchto pokynů může způsobit převrácení stojanu.

POUŽITÍ

- Vrták nebo sekáč by měl být vždy pevně zabezpečený v držáku nástroje.
- Z bezpečnostních důvodů byste měli toto zařízení používat vždy s nainstalovanou pomocnou rukojetí.
- Zařízení vždy držte oběma rukama.
- Neodstraňujte hobliny, když je zařízení funkční.
- Při vrtání do zdi nezapomeňte na elektrické, vodní nebo plynové instalace. Hledejte na zdi tyto instalace pomocí detektoru materiálu.
- Chcete-li zařízení spustit, stiskněte a podržte tlačítko zapnutí / vypnutí.
- Chcete-li zařízení zastavit, uvolněte tlačítko zapnutí / vypnutí.

**UPOZORNĚNÍ!**

Před instalací nebo odinstalováním vybavení odpojte zařízení od elektrické zásuvky.

**UPOZORNĚNÍ!**

Před provedením úprav zařízení a zahájením práce se ujistěte, že je zařízení odpojeno od elektrické zásuvky.

POUŽÍVÁNÍ

PRAVIDELNÉ A VIBRAČNÍ VRTÁNÍ, ŘEZBA

Symbols v blízkosti přepínače funkcí (2) nebo (3) umožňují zvolit požadovaný provozní režim nástroje:



Symbol **KLADIVA**: řezba



Symbol **VRTAČKY / KLADIVA**: vibrační vrtání do betonu a horniny



Symbol **VRTAČKY**: vrtání do kovu, plastu, dřeva

NASTAVENÍ FUNKCÍ

- **KLADIVO / DLAŽBA**
Tato funkce je určena pro sekání
- **PŘÍKLEPOVÁ VRTAČKA**
Zařízení bude během vrtání poskytovat krátké rychlé příklepy. Tato funkce je určena k vrtání otvorů (do Ø 32/40 mm) do betonu.
- **VRTÁNÍ**
Zařízení se bude otáčet. Tato funkce je určena k vrtání otvorů do oceli (do Ø 13 mm), dřeva (do Ø 42/60 mm) a dalších povrchů.



UPOZORNĚNÍ!

Pokud zařízení pracuje, neměňte nastavení funkcí.

FUNKCE KLADIVO / SEKÁNÍ



Stiskněte a otočte spínačem (2) na symbol:



Otočte přepínačem (3) na symbol:

VRTACÍ FUNKCE KLDIVA



Stiskněte a otočte spínačem (2) na symbol:

Otočte přepínačem (3) na symbol:

FUNKCE VRTÁNÍ



Stiskněte a otočte spínačem (2) na symbol:

Otočte přepínačem (3) na symbol:



UPOZORNĚNÍ!

Následující kombinace nemůže vytvořit žádnou funkci:

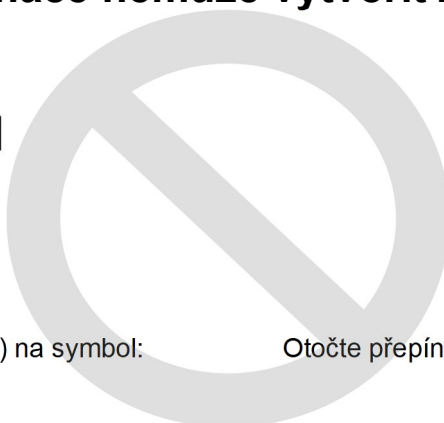

Stiskněte a otočte spínačem (2) na symbol:

Otočte přepínačem (3) na symbol:



UPOZORNĚNÍ!

Před zapnutím zařízení a zahájením práce se ujistěte, že jste vybrali správnou funkci.

Před změnou nástroje se ujistěte, že je zařízení vypnuté.

VKLÁDÁNÍ SDS + / SDS MAX VRTÁKŮ

- Vyčistěte a vložte vhodný vrták
- Posuňte sklíčidlo dozadu
- Zasuňte vrták do otvoru, abyste slyšeli cvaknutí, a poté uvolněte sklíčidlo
- Chcete-li vrták vyjmout, posuňte sklíčidlo dozadu a sejměte vrták

Před zahájením práce by zařízení mělo dosáhnout nejvyšší rychlosti.

PŘEPÍNAČ ON/OFF

- Ujistěte se, že jste vybrali správnou funkci pro váš typ práce.
- Stisknutím a podržením přepínače zapnete zařízení.
- Při práci pevně držte zařízení.
- Chcete-li zařízení vypnout, uvolněte přepínač

POUŽITÍ VRTÁKU

- Vždy používejte ostré a čisté vrtačky
- Kvalita vrtání závisí na počtu použití vrtáku.
- Při vrtání s vysokou intenzitou byste měli používat prachový kroužek.
- Během práce vždy držte zařízení oběma rukama.
- Během práce nikdy neměňte funkci zařízení.

POMOCNÁ RUKOJEŤ

Použití přídavné rukojeti usnadňuje práci a poskytuje stabilní podporu.

Nainstalujte přídavnou rukojeť namontováním kroužku rukojeti přes sklíčidlo a zabezpečte ji na zařízení utažením.

- Můžete nastavit rukojeť na levé (pro praváky) nebo pravé (pro leváky) straně zařízení.
- Rukojeť můžete otočit o 360 stupňů.

Utáhnout

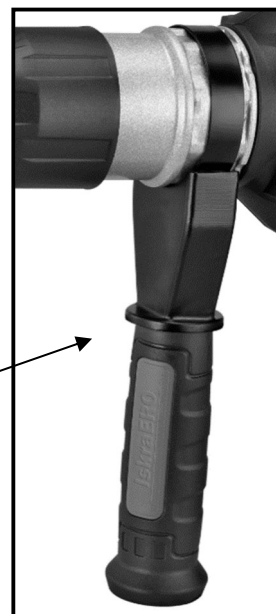

RYCHLOST / RYCHLOST NÁRAZU (model: IE-RH32K-1500)

Otáčením číselníku (6) můžete nastavit rychlost a rychlost nárazu. Ciferník má 6 nastavení. Můžete nastavit rychlost na 630 otáček za minutu (max.) a 4350 úderů za minutu (max).



ÚDRŽBA A ČIŠTĚNÍ

- Před čištěním a údržbou odpojte zařízení ze zásuvky.
- K čištění plastových částí zařízení použijte vlhký hadřík. Nepoužívejte agresivní čisticí prostředky nebo ostré nástroje.
- Udržujte větrací otvory na zařízení čisté. Při čištění použijte měkký kartáč.

NIKDY SE NEPOKOUŠEJTE VYMĚNIT SÍŤOVÝ KABEL. NECHTE SI VYMĚNIT SÍŤOVÝ KABEL KVALIFIKOVANÝM AUTORIZOVANÝM SERVISNÍM PRACOVNÍKEM.

OPRAVY

Vždy používejte originální příslušenství a náhradní díly. Pokud by se zařízení i přes naši kontrolu kvality a vaši správnou údržbu poškodilo, nechte zařízení opravit kvalifikovaným autorizovaným servisním zástupcem. **Před předáním zařízení servisnímu zástupci se ujistěte, že je vyčištěno a je v původním obalu.** Nikdy neponořujte zařízení do kapaliny.

POZNÁMKA

Tento nástroj nesmějí používat jednotlivci (včetně dětí mladší 8 let) se sníženými fyzickými, kognitivními a duševními schopnostmi nebo osoby bez požadovaných znalostí a zkušeností, pokud nejsou během provozu pod dohledem nebo nejsou poučeni osobou, která odpovídá za jejich bezpečnost. Před výměnou příslušenství odpojte zařízení od elektrické zásuvky.

TECHNICKÉ SPECIFIKACE

TYP ZAŘÍZENÍ		MODELKA:	MODELKA:	JEDNOTKA
Rotační kladivo		IE-RH32K-1500	IE-RH40L-1600	
Napětí		230-240; 50 Hz	230-240; 50 Hz	V (střídavé)
Napájení		1500	1600	Ž
Energie nárazu		5.5	9.5	J
Rychlost		0-880 (max)	0-630 (max.)	min-1
Rychlost nárazu		0-4350 (max.)	0-3800 (max.)	min-1
Průměr vrtání:	- dřevo	42	60	mm
	- ocel	13	/	mm
	- kámen	32	40	mm
Hmotnost:		4,9	6,9	kg
Systém		SDS +	SDS MAX	
LpA (SPL) v místě uživatele		90,7 / K = 3	93,9 / K = 3	dB (A)
LwA (hladina akustického výkonu)		101,6 / K = 3	104,9 / K = 3	dB (A)
Měřené vibrace	Rotační kladivo	13 645	12 299	m / s ²
		15 816	13550	m / s ²
Třída ochrany		II.	II.	

SEZNAM PŘÍSLUŠENSTVÍ

MODEL: IE-RH32K-1500	MODEL: IE-RH40L-1600
1 x kulatý sekáč SDS + 14x250 mm	1 x kulatý sekáč SDS MAX 18x320mm
1 x plochý sekáč SDS + 14x250 mm	1 x SDS MAX vrtačka 18x320mm
3 x SDS + vrták 8,10,12x150mm	1 x klíč
1 x protiprašní pokrov	1 x pár uhlíkových kartáčů
1 x klíč	
1 x pár uhlíkových kartáčů	

EC - DECLARATION OF CONFORMITY

Manufacturer's name and address: Zhejiang Deshi Electric Appliance Co., Ltd.
No.28 Yinchuan East Road Economic Development Zone,
Yongkang, Zhejiang, P. R. China

Product: Rotary hammer

Model: IE-RH32K-1500

Year of production: 2020

The designated product in accordance with the following EC directives:

- 2006/42/EC (MD)
- 2014/30/EU (EMC)
- 2011/65/EU (RoHS)

Including amendments

Full compliance with the standards listed below proves the conformity of the designated product with the requirements of EC directives mentioned above.

EN 60745-1:2009+A11:2010
EN 60745-2-6:2010
EN 55014-1:2017
EN 55014-2:2015
EN 61000-3-2:2014
EN 61000-3-3:2013
IEC 62321-1:2013

This declaration of conformity is issued at the sole responsibility of the manufacturer.

The notified body in EC:	LCIE Bureau Veritas L 33, avenue du General Leclerc, 92260 Fontenay-aux-Roses, France
Person authorized to compile the technical file:	Žan Moškotevc
Authorized representative in EC:	AHAC d.o.o., Stopče 31, 3231 Grobelno, Slovenija

Zhejiang, 21.9.2020

Signature:
Li Yue Hui
General Manager

浙江德世电器有限公司
ZHEJIANG DESHI ELECTRIC APPLIANCE CO.,LTD.



ES - PROHLÁŠENÍ O SHODĚ

Název a adresa výrobce: Zhejiang Deshi Electric Appliance Co., Ltd.
No.28 Yinchuan East Road Economic Development Zone,
Yongkang, Zhejiang, P. R. China

Produkt: Rotační kladivo
Označení modelu: IE-RH32K-1500
Rok výroby: 2020

Označený produkt je v souladu s následujícími směrnici EU.

- 2006/42/ES (MD)
- 2014/30/EU (EMC)
- 2011/65EU (RoHS)

Příložené příslušenství

Plná shoda s níže uvedenými normami prokazuje shodu určeného modelu produktu s požadavky výše uvedených směrnic EU.

EN 60745-1:2009+A11:2010
EN 60745-2-6:2010
EN 55014-1:2017
EN 55014-2:2015
EN 61000-3-2:2014
EN 61000-3-3:2013
IEC 62321-1:2013

Toto prohlášení o shodě je výhradní odpovědností výrobce.

Autorizovaný orgán ES:	LCIE Bureau Veritas L 33, avenue du General Leclerc, 92260 Fontenay-aux-Roses, France
Oprávněná osoba pro zpracování technické dokumentace:	Žan Moškotevc
Zplnomocněný zástupce v EU:	AHAC d.o.o., Stopče 31, 3231 Grobelno, Slovenija

Zhejiang, 21.9.2020

Podpis:
Signature:
Li Yue Hui
General Manager

浙江德世电器有限公司
ZHEJIANG DESHI ELECTRIC APPLIANCE CO.,LTD.

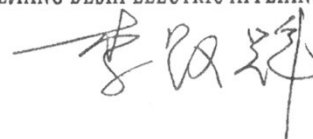

EC - DECLARATION OF CONFORMITY

Manufacturer's name and address: Zhejiang Deshi Electric Appliance Co., Ltd.
No.28 Yinchuan East Road Economic Development Zone,
Yongkang, Zhejiang, P. R. China

Product: Rotary hammer

Model: IE-RH40L-1600

Year of production: 2020

The designated product in accordance with the following EC directives:

- 2006/42/EC (MD)
- 2014/30/EU (EMC)
- 2011/65/EU (RoHS)

Including amendments

Full compliance with the standards listed below proves the conformity of the designated product with the requirements of EC directives mentioned above.

EN 60745-1:2009+A11:2010
EN 60745-2-6:2010
EN 55014-1:2006+A1:2009+A2:2011
EN 55014-2:1997+A1:2001+A2:2008
EN 61000-3-2:2014
EN 61000-3-3:2013
IEC 62321-1:2013

This declaration of conformity is issued at the sole responsibility of the manufacturer.

The notified body in EC:	LCIE Bureau Veritas L 33, avenue du General Leclerc, 92260 Fontenay-aux-Roses, France
Person authorized to compile the technical file:	Žan Moškotevc
Authorized representative in EC:	AHAC d.o.o., Stopče 31, 3231 Grobelno, Slovenija

Zhejiang, 21.09.2020

Signature:
Li Yue Hui
General Manager

浙江德世电器有限公司
ZHEJIANG DESHI ELECTRIC APPLIANCE CO.,LTD.

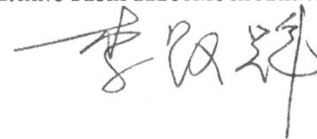

ES - PROHLÁŠENÍ O SHODĚ

Název a adresa výrobce: Zhejiang Deshi Electric Appliance Co., Ltd.
No.28 Yinchuan East Road Economic Development Zone,
Yongkang, Zhejiang, P. R. China

Produkt: Rotační kladivo
Označení modelu: IE-RH40L-1600
Rok výroby: 2020

Označený produkt je v souladu s následujícími směrnici EU.

- 2006/42/ES (MD)
- 2014/30/EU (EMC)
- 2011/65/EU (RoHS)

Příložené příslušenství

Plná shoda s níže uvedenými normami prokazuje shodu určeného modelu produktu s požadavky výše uvedených směrnic EU.

EN 60745-1:2009+A11:2010
EN 60745-2-6:2010
EN 55014-1:2006+A1:2009+A2:2011
EN 55014-2:1997+A1:2001+A2:2008
EN 61000-3-2:2014
EN 61000-3-3:2013
IEC 62321-1:2013

Toto prohlášení o shodě je výhradní odpovědností výrobce.

Autorizovaný orgán ES:	LCIE Bureau Veritas L 33, avenue du General Leclerc, 92260 Fontenay-aux-Roses, France
Oprávněná osoba pro zpracování technické dokumentace:	Žan Moškotevc
Zplnomocněný zástupce v EU:	AHAC d.o.o., Stopče 31, 3231 Grobelno, Slovenija

Zhejiang, 21.9.2020

Podpis:
Signature:
Li Yue Hui
General Manager

浙江德世电器有限公司
ZHEJIANG DESHI ELECTRIC APPLIANCE CO.,LTD.

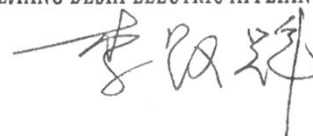

ZÁRUČNÍ LHŮTA A PODMÍNKY**ZÁRUČNÍ LHŮTA**

Uplatňování práv a odpovědnost za vady výrobků se řídí příslušnými ustanoveními zákona č. 40/1964 Sb. ve znění pozdějších předpisů (občanský zákoník), zákona č. 513/1991 Sb. ve znění pozdějších předpisů (obchodní zákoník), jakož i zákonem č. 250/2007 Sb o ochraně spotřebitele, ve znění pozdějších předpisů. Firma HERMET Trade, s.r.o. v souladu s tímto zákonem poskytuje na Vámi zakoupený výrobek záruku dva roky od data prodeje. Při splnění záručních podmínek (uvedených níže) Vám výrobek během této doby bezplatně opraví firma HERMET Trade, s.r.o.

NÁZEV ZBOŽÍ (MODEL):	
EAN KOD:	
VÝROBNÍ ČÍSLO:	
DATUM NÁKUPU:	RAZÍTKO A PODPIS PRODEJCE

ZÁRUČNÍ PODMÍNKY

1. Prodávající je povinen spotřebiteli zboží předvést a řádně vyplnit záruční list. Všechny údaje musí být v záručním listě vypsány nesmazatelným způsobem v okamžiku prodeje zboží.
2. Již při výběru zboží pečlivě zvažte, jaké funkce a činnosti od výrobku požadujete. To, že výrobek nevyhovuje Vaším pozdějším technickým nárokům, není důvodem k jeho reklamaci.
3. Při uplatnění nároku na záruční opravu musí být zboží předáno s řádně vyplněným originálem záručního listu nebo jiným dokladem o koupi.
4. V případě reklamace musí být zboží předáno v čistém stavu, zbaveno prachu či špíny a zabaleno nejlépe v originálním obalu tak, aby při přepravě nedošlo k poškození. V zájmu přesné diagnostiky závady a jejího dokonalého odstranění spolu s výrobkem zašlete i jeho originální příslušenství.
5. Servis nenese odpovědnost za zboží poškozené přepravcem.
6. Servis dále nenese odpovědnost za zaslané příslušenství, které není součástí základního vybavení výrobku. Výjimkou jsou případy, kdy příslušenství nelze odstranit z důvodu vady výrobku.
7. Záruka se vztahuje výlučně na závady způsobené vadou materiálu, výrobní montáže nebo technologií zpracování.
8. Tato záruka není na újmu zákonným právům, ale je dodatkem k nim.
9. Záruční opravu je oprávněn vykonávat výhradně autorizovaný servis firmy HERMET Trade, s.r.o.
10. Výrobce odpovídá za to, že výrobek bude mít po celou záruční lhůtu vlastnosti a parametry uvedené v technických údajích, při dodržení návodu k použití. Zároveň si vyhrazuje právo na konstrukční změny bez předchozího upozornění.
11. Nárok na záruku zaniká, jestliže:
 - a) výrobek nebyl používán a udržován podle návodu k obsluze.
 - b) byl proveden jakýkoliv zásah do konstrukce stroje bez předchozího písemného povolení vydaného firmou HERMET Trade, s.r.o. nebo smluvním servisem.
 - c) výrobek byl používán v jiných podmínkách nebo k jiným účelům, než ke kterým je určen.
 - d) byla některá část výrobku nahrazena neoriginální součástí.
 - e) k poškození výrobku nebo k nadměrnému opotřebení došlo vinou nedostatečné údržby.
 - f) výrobek havaroval nebo byl poškozen vyšší mocí.
 - g) škody vzniklé působením vnějších mechanických, teplotních či chemických vlivů.
 - h) vady byly způsobeny nevhodným skladováním, či manipulací s výrobkem.
 - i) výrobek byl používán (pro daný typ výrobku) v agresivním prostředí např. prašném, vlhkém.
 - j) výrobek byl použit nad rámec přípustného zatížení.
 - k) bylo provedeno jakékoliv falšování záručního listu nebo dokladu o koupi.
12. Výrobce neodpovídá za vady výrobku způsobené běžným opotřebením nebo použitím výrobku k jiným účelům, než ke kterým je určen.
13. Záruka se nevztahuje na položky, u kterých lze očekávat opotřebení v důsledku jejich normální funkce (např. lakování atd.)
14. Poskytnutím záruky nejsou dotčena práva kupujícího, která se ke koupi věci váží podle zvláštních právních předpisů.

ZÁRUČNÍ A POZÁRUČNÍ SERVIS PROVÁDÍ DISTRIBUTOR:

HERMET Trade, s.r.o.
Velké Slemence 148, 076 77 Velké Slemence
SLOVENSKÁ REPUBLIKA



tel.: +421 948 765 299
E-mail: sklad@hermet.sk

PROHLÁŠENÍ O ZÁRUCE

Firma MarexTrade s. r. o., K Šeberáku 180/1, Praha 4 – Kunratice, Česká Republika tímto prohlášením o záruce uvádí, že:

- Zaručuje kvalitní a bezchybný provoz předmětných výrobků v záruční době, která začíná dodáním produktu spotřebiteli.
- Výrobek bude během záruční doby bezchybně fungovat, pokud bude používán v souladu s jeho účelem a návodem k použití.
- Na žádost zákazníka, bude-li samozřejmě podána v záruční době, se postará o odstranění závad a případných nedostatků na výrobku na vlastní náklady, nejpozději do 30 dnů ode dne oznámení závady. Tuto lhůtu lze prodloužit maximálně o 15 dnů, pokud byl předmětný výrobek již v minulosti opravován. Pokud nebude výrobek opraven v uvedené lhůtě, vymění jej za identický, nový a bezchybný výrobek. Záruční dobu prodlouží o dobu opravy. Na vyměněné zboží nebo na výměnu podstatné části zboží za nové vystaví zákazníkovi nový záruční list.
- Poskytuje servis, údržbu, náhradní díly a příslušenství po dobu dalších 3 let od uplynutí záruční doby.
- Záruka platí na území České a Slovenské republiky.

ZÁRUČNÍ DOBA

Užitečné vlastnosti, případně bezchybný provoz výrobku jsou garantovány v záruční době 24 měsíců, která začíná běžet dnem dodáním výrobku spotřebiteli. V případě použití výrobku pro profesionální nebo výdělečné účely, nebo pro účely nad rámec běžného použití v domácnosti, nebo pokud je produkt používán osobou, která není v souladu s platnými právními předpisy definována jako spotřebitel, je záruční doba 12 měsíců. Všechny akumulátory / baterie mají záruční dobu 12 měsíců. Za ztracený záruční list neručíme. Pokud na se na výrobku neprokáže reklamovaná vada, jsme oprávněni účtovat vzniklé diagnostické náklady.

UPOZORNĚNÍ: Záruka nekrátí práva spotřebitele vyplývající z odpovědnosti prodávajícího za vady výrobků.

ZÁRUČNÍ PODMÍNKY JSOU

- v případě reklamace je nutné předložit vyplněný záruční list, originál nákupní faktury (nebo kopii obou);
- že výrobek není mechanicky poškozen;
- že s výrobkem nebylo manipulováno neoprávněnou osobou;
- že zákazník (uživatel) jednal a používal produkt v souladu s přiloženým návodem;
- během záruční doby je autorizovaným servisním střediskem pouze servis firmy MarexTrade s. r. o.;
- že záruční štítky a plomby nejsou poškozené nebo odstraněné.

UKONČENÍ ZÁRUKY

Záruční servis se nevztahuje na díly podléhající opotřebení (žárovky, topná tělesa, vlákna, kartáče elektromotoru, opotřebovaná ozubená kola).

Záruka se dále nevztahuje na vady vzniklé při přepravě a manipulaci po dodání zákazníkovi, v důsledku nesprávného seřízení, mechanické vady (fyzické rozbíjení), vady v důsledku neodborného a nedbalého zacházení s výrobkem, při jakémkoli neoprávněném zásahu, pokud k závadě došlo v důsledku použití nevhodného spotřebního materiálu nebo kapalin, pokud byly do výrobku instalovány neoriginální díly, v důsledku nadměrného napětí, vyšší moci, úderu blesku, vytečení baterie, čištění výrobku nebo jeho částí a vniknutí kapaliny do produktu.

Před předáním výrobku do servisu je nutné jej očistit od všech nečistot. V opačném případě vám budeme nuceni účtovat náklady na očištění výrobku dle ceníku distributora.

V případě nesprávného použití, nepřiměřeného použití síly a zásahů, které nebyly provedeny autorizovaným servisním střediskem, záruka zaniká. Tato záruka neomezuje vaše zákonná práva.

Nakládání se starým elektrickým a elektronickým zařízením:

(platné v Evropské unii a dalších evropských zemích se samostatným systémem nakládání s odpady).



Tento symbol na produktu, na jeho obalu nebo v průvodních dokumentech znamená, že s produktem nesmí být zacházeno jako s domovním odpadem. Musíte jej zlikvidovat na příslušném sběrném místě pro recyklaci elektrických a elektronických zařízení. Recyklace tohoto produktu pomůže zachovat přírodní zdroje a pomůže zabránit negativním dopadům na životní prostředí a lidské zdraví. Likvidace produktu musí být provedena v souladu s platnými předpisy pro likvidaci odpadu. Pro podrobnější informace o manipulaci a vracení tohoto výrobku kontaktujte prosím místní městský úřad, službu pro likvidaci domovního odpadu nebo obchod, kde jste výrobek zakoupili. Odpadní elektrozařízení lze také bezplatně předat distributorovi přímo při dodání nového elektrozařízení. V souladu se směrnicí 2012/19/EU a směrnicí 2006/66/ES o vadných nebo opotřebovaných akumulátorech/bateriích, musí být předmětné výrobky shromažďovány odděleně a recyklovány způsobem šetrným k životnímu prostředí.

Všechna práva vyhrazena.

ZÁRUKA



AUTORIZOVANÝ
SERVIS



MarexTrade s. r. o.
K Šeberáku 180/1, Praha
4 – Kunratice
Česká republika



+420 724 892 995
servis@marextrade.cz

Informace o zákazníkovi

Jméno a příjmení

Titul

Email

Telefon

Datum dodání výrobku / datum počátku záruční doby

Informace o výrobku

Typ výrobku / Název

Typ a model

Sériové číslo

Výrobce

Razítko a podpis distributora