



Model: BG-TU430



Model: BG-TU520

MODEL: BG-TU430, BG-TU520

SK

PRENOSNÁ BENZÍNOVÁ KOSAČKA

PREKLAD PŮVODNÉHO NÁVODU

**UPOZORNENIE!**

PRED POUŽITÍM SI POZORNE PREČÍTAJTE POKYNY UVEDENÉ V DODANOM NÁVODE.

**UPOZORNENIE!**

DODRŽUJTE, PROSÍM, VŠETKY BEZPEČNOSTNÉ POKYNY A BEZPEČNOSTNÉ OPATRENIA! NEVYHADZUJTE NÁVOD NA POUŽITIE. USCHOVAJTE HO NA NESKÔRNE POUŽITIE!

BEZPEČNOSŤ JE NA PRVOM MIESTE

Špeciálne upozornenia v tomto návode sú označené znakom  a odkazuje na konkrétne kritické body, ktoré je potrebné dodržiavať, aby ste predišli vážnemu zraneniu tela. Preto vás prosíme, aby ste si pozorne prečítali všetky pokyny a zvláštne upozornenia a vždy ich dôsledne dodržiavali.

**DÔLEŽITÉ**

Tento symbol označuje dôležité pokyny, ktoré je potrebné dodržiavať, aby sa zabránilo mechanickému poškodeniu, poruche alebo poškodeniu kosačky.

**UPOZORNENIE!**

Nikdy neprerábajte svoju kosačku!

Na výrobok neposkytujeme záruku, ak používate opracovanú kosačku alebo ak nedodržíte tieto pokyny pre správne používanie.

VYSVETLENIE SYMBOLOV



Upozornenie: Pri práci so zariadením buďte mimoriadne opatrní!



Povinné používanie ochranných okuliarov!



Povinné používanie ochranných slúchadiel!



Povinné používanie obuvi s protišmykovou gumenou podrážkou!



Pred použitím si prečítajte návod na použitie!



Povinné používanie ochranných rukavíc!



Povinné používanie ochrannej prilby!



Nedávajte ruky do pracovnej oblasti čepele noža!



Niektoré časti zariadenia môžu byť horúce!



Odporúčaná zmes paliva a oleja.



Zariadenie nepoužívajte, keď sneží a vo vlhkom, daždivom alebo nestabilnom počasí.



Pri plnení paliva alebo počas prevádzky zariadenia nefajčite!

KOMPONENTY KOSAČKY

- | | |
|--------------------------------|-----------------------------------|
| 1. Palivová nádrž | 6. Rukoväť |
| 2. Štartér | 7. Kosiaca tyč |
| 3. Vzduchový filter | 8. Ochranný štít |
| 4. Štartovacie tlačidlo motora | 9. Hlava so závitom alebo čepeľou |
| 5. Popruh na prenášanie | 10. Tlačidlo na pridanie plynu |

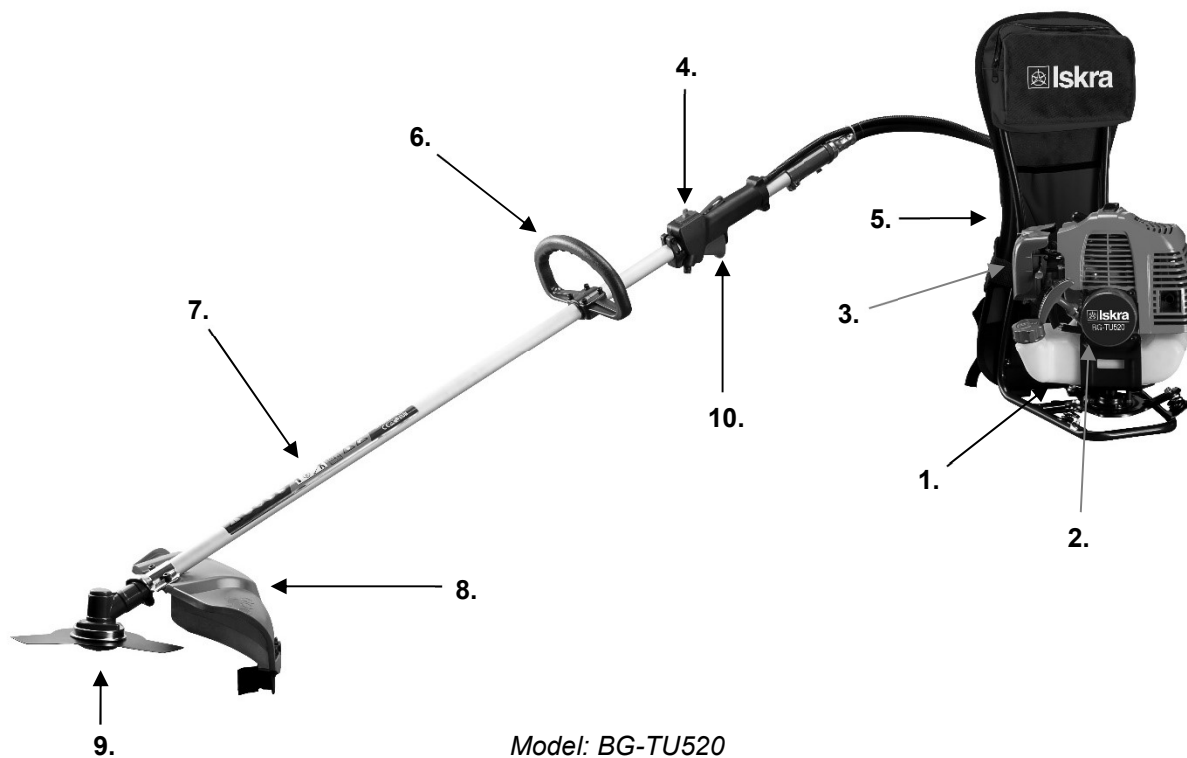
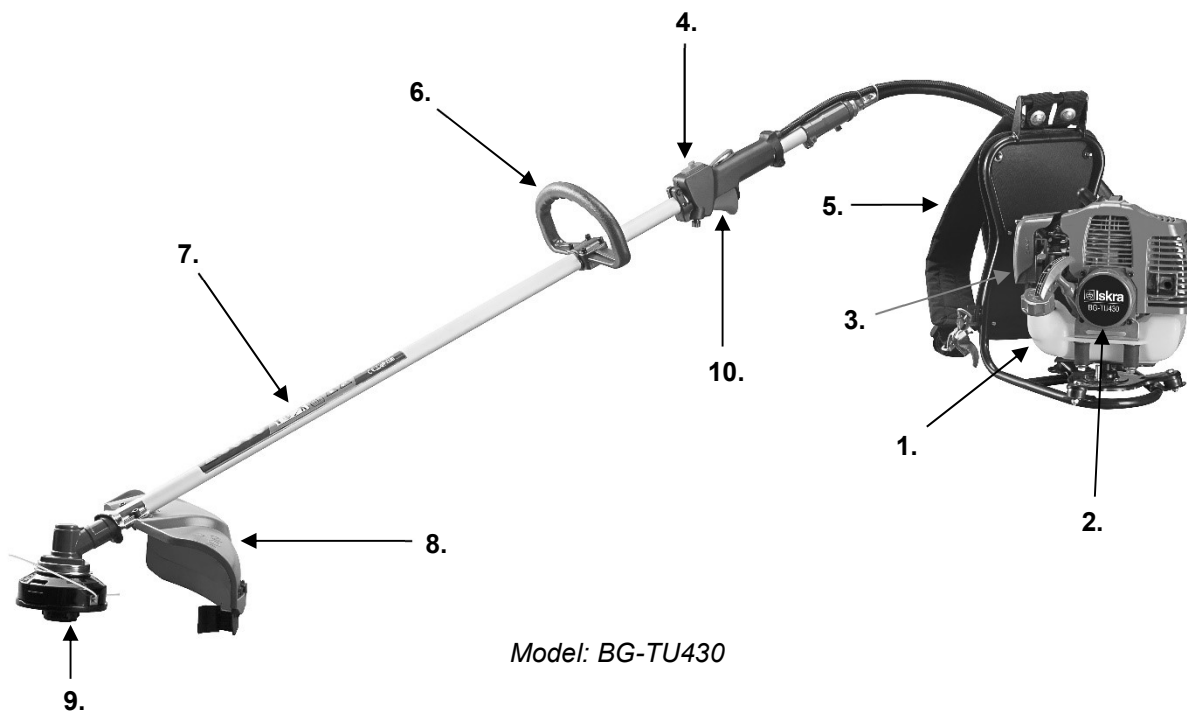

VÝSTRAŽNÉ ŠTÍTKY NA KOSAČKE



1



2



3

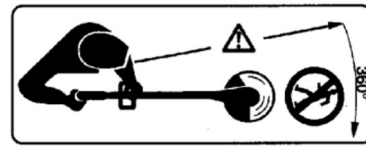

4

- (1) Pred použitím tohto zariadenia si prečítajte návod na použitie
- (2) Chráňte si hlavu, oči a sluch (uši)
- (3) Varovanie / Upozornenie
- (4) Deti, pozorovatelia a pomocníci musia stáť 15 metrov od kosačky

ZNAČKY NA KOSAČKE

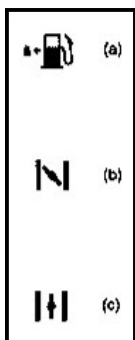

Pre bezpečnú prevádzku a údržbu kosačky sú na kryte kosačky vyrazené nasledujúce značky. Podľa toho ich používajte a dávajte pozor, aby ste ich nepomiešali.

- a) Plniaci otvor paliva - zmesi - označenie sa nachádza na kryte palivovej nádrže
- (b) Smer zatvárania ovládača sýtiča - značka sa nachádza na kryte vzduchového filtra
- (c) Smer otvárania ovládača sýtiča – značka sa nachádza na kryte vzduchového filtra

BEZPEČNOSTNÉ OPATRENIA

■ PRED POUŽITÍM KOSAČKY



- a) Pozorne si prečítajte tento návod na použitie, aby ste kosačku správne používali.
- b) Tento výrobok je určený na kosenie trávy a nikdy ho nesmiete používať na žiadny iný účel.
- c) Nikdy nepoužívajte tieto kosačky pod vplyvom alkoholu, ak ste zranený alebo nevyspatý, máte závraty v dôsledku účinkov liekov alebo ak sa cítite fyzicky alebo duševne neschopný bezpečne používať kosačky.



- d) Neštartujte motor kosačky v uzavretom priestore. Výfukové plyny obsahujú toxický oxid uhoľnatý.

e) Nikdy nepoužívajte kosačku na trávu za nasledujúcich okolností:

1. Ak je podlaha počas používania vyžinača šmyklavá alebo v dôsledku iných podmienok, nemáte pevnú oporu nôh.

2. V noci, v hmle, alebo keď máte veľmi obmedzené zorné pole a nemáte dostatočný prehľad o ploche, ktorú kosíte.

3. Počas búrky so silným dažďom a búrkami, keď fúka silný vietor alebo bóra a za iných poveternostných podmienok, ktoré neumožňujú bezpečné používanie kosačky.

f) Pred prvým použitím kosačky, než ju skutočne začnete používať, by vám skúsená osoba mala ukázať, ako kosačku správne používať.

g) Nedostatok spánku, únava alebo fyzické vyčerpanie môžu viesť k obdobiam nerovnakej pozornosti, čo vedie k väčšiemu riziku nehôd a zranení. Preto skráťte doby nepretržitého používania kosačky na cca 30-40 minút a počas jednotlivých období používania kosačky odpočívajte. Celkové množstvo kosenia za deň by nemalo byť viac ako 2 hodiny, alebo skôr menej.

h) Uschovajte si tieto pokyny na dostupnom mieste, aby ste si ich v prípade nejasností mohli znova prečítať.

i) Vždy priložte tento návod na kosačku, ak predávate, požičiavate alebo inak prevádzate svoje vlastníctvo.

- j) Tieto kosačky na trávu nesmú nikdy používať deti alebo iné osoby, ktoré nie sú schopné úplne porozumieť týmto pokynom.

■ ČO BY STE MALI SKONTROLOVAŤ PRED POUŽITÍM KOSAČKY

- a. Pred začatím sa pozorne rozhlíadnite po okolí, aby ste si uvedomili tvar terénu, trávu, ktorú budete kosiť, a prípadné prekážky.

Odstráňte všetky prekážky, ktoré sa dajú odstrániť.

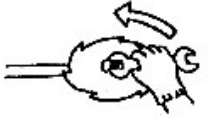

- b. Oblasť v okruhu 15 m okolo osoby, ktorá používa kosačku, (strunový zastrihávač), by sa mala považovať za oblasť bezprostredného nebezpečenstva, do ktorej nemôže vstúpiť žiadna osoba, pokiaľ je zastrihávač v prevádzke. V prípade potreby musí byť tento pracovný priestor ohraničený žltou výstražnou páskou alebo inými výstražnými značkami. Ak kosia dve alebo viac osôb súčasne, musia neustále kontrolovať, kde sa nachádzajú ďalšie osoby, a dbať na dodržiavanie bezpečnej vzdialenosti medzi kosením.

- c. Uistite sa, že skrutky a nity nie sú uvoľnené; skontrolujte únik paliva; na kryte zastrihávača nie sú žiadne praskliny ani dutiny; ktoré by mohli narušiť bezpečnú prevádzku zastrihávača. Starostlivo skontrolujte, či sú nože v dobrom stave a správne a pevne pripevnené k zastrihávači.

- d. Nikdy nepoužívajte nože (čepele), ktoré sú ohnuté, skrútené, prasknuté, zlomené alebo inak poškodené.

- e. Čepele by mali byť vždy ostré.

- f. Pri brúsení hrán čepele musíte silne nabrúsiť rohovú drážku na vonkajšom okraji čepele a vonkajšiu hranu čepele.
- g. Uistite sa, že skrutka s maticou, ktorá drží čepeľ, je dostatočne pevná, pretože čepeľ musí bežať hladko a bez akýchkoľvek nezvyčajných zvukov.

■ PRACOVNÉ VYBAVENIE A OCHRANNÉ ODEVY

- A. Pri používaní zastrihávača musíte byť správne oblečení a chránení nasledovne:

1. Prilba
2. Ochranné okuliare a štít na tvár
3. Hrubé ochranné pracovné rukavice
4. Pracovná obuv alebo čizmy s protišmykovou podrážkou
5. Ochrana sluchu (slúchadlá)

- B. Po ruke by ste mali mať:

1. Vhodné nástroje a ostrenie čepeľí (pripevnené k opasku okolo bokov)
2. Správne skladované dodatočné palivo
3. Náhradná čepeľ
4. Nástroje na obmedzenie vášho pracovného priestoru (označovacia páska, výstražné značky)
5. Píšťalka (na vzájomnú komunikáciu, prípadne vyznenie v krízových situáciách)
6. Sekera alebo píla (na odstránenie prekážok)

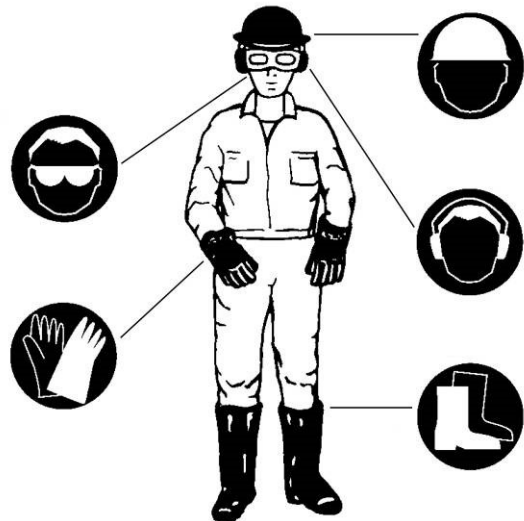

- C. Nikdy nepoužívajte kosačku, ak máte natrhnuté nohavice, sandále alebo ak ste bosí.

POZOR PRI MANIPULÁCI S PALIVOM

a. Motor kosačky je navrhnutý na prevádzku so zmesou paliva s obsahom vysoko horľavého benzínu. Preto nikdy neskladujte kanistre s benzínom, ani netankujte benzín do zastrihávača v uzavretom priestore, ako je kotolňa (rúra, bojler na vodu), alebo v blízkosti otvoreného ohňa (drevo), alebo v blízkosti elektrických iskier alebo rotujúcich iskier.

- b. Fajčenie pri používaní kosačky (počas kosenia) alebo pri dopĺňaní palivovej zmesi do palivovej nádrže je mimoriadne nebezpečné! Vždy sa uistite, že zapálené cigarety sú dostatočne ďaleko od zastrihávača!
- c. Pred plnením palivovej zmesi musíte vždy najskôr vypnúť motor kosačky a dôkladne skontrolovať prostredie, aby sa v blízkosti nenachádzali žiadne iskry alebo otvorený oheň.
- d. Ak sa palivo počas tankovania rozleje, pred opätovným spustením motora kosačky ho utrite suchou handričkou.
- e. Po dokončení tankovania pevne dotiahnite uzáver palivovej nádrže a kosačku odveďte 3 metre od miesta, kde ste palivo použili a tam ju naštartujte

PRED ŠTARTOM MOTORA KOSAČKY

1. Uistite sa, že v okruhu 15 m alebo menej okolo zastrihávača nie sú žiadne prekážky.
2. Zastrihávač oprite o prázdnu a rovnú zem a držte ho pevne na mieste. Uistite sa, že pri štartovaní zastrihávača sa nôž ani plyn nemôžu dostať do kontaktu so žiadnou prekážkou.
3. Pred spustením zastrihávača nastavte rukoväť plynu do neutrálu.
4. Po naštartovaní motora zastrihávača: ak sa nože stále otáčajú, aj keď máte plynovú rukoväť nastavenú na neutral, vypnite motor a skontrolujte plynové lanko a ostatné časti zastrihávača.

BEZPEČNOSTNÉ OPATRENIA PROTI SPÄTNÉMU NÁRAZU KOSAČKY

Keď sa rotujúce nože dotknú tvrdého predmetu v kritickej oblasti, môže dôjsť k nebezpečnej reakcii zastrihávača. Toto sa nazýva spätný ráz zastrihávača. Osoba používajúca zastrihávač môže stratiť kontrolu nad zastrihávačom a môže byť vážne alebo dokonca smrteľne zranená. Vyhnite sa možnosti spätného rázu a prísne dodržiavajte nižšie uvedené pokyny alebo preventívne opatrenia.

1. Pred začatím práce vyčistite plochu kosenia a odstráňte trávu okolo prekážok na zemi.
2. Pri používaní kosačky nedržte ostatné časti okrem rukoväte.
3. Nikdy nespúšťajte oči z kosačky, keď je v prevádzke. Ak sa medzitým pozriete do strany, stlačte tlak plynu do neutrálnej polohy.
4. Počas práce nikdy nepribližujte kosačku k nohe, ani ju nezdvíhajte nad úroveň pásu.

NÁVOD NA PREPRAVU KOSAČKY

1. Skontrolujte, či je zastrihávač zakrytý vhodným krytom čepele.
2. Ak zastrihávač prepravujete v aute, pevne ho upevnite pomocou lana. Neprevádzajte zastrihávač na bicykli alebo motocykli, pretože je to nebezpečné!
3. Nikdy neprepravujte zastrihávač po zlej ceste na veľké vzdialenosti pred vybratím paliva z nádrže zastrihávača; v opačnom prípade môže dôjsť k vyliatiu paliva z nádrže.

BEZPEČNOSTNÉ OPATRENIA PRE BEZPEČNÚ OBSLUHU KOSAČKY

1. Držte rukoväť zastrihávača pevne oboma rukami. Ak prestanete pracovať, zatlačte tlmič výfuku do polohy nečinnosti.
2. Počas práce si dávajte pozor, kde stojíte a či stojíte pevne.
3. Otáčky motora by mali byť vždy na úrovni potrebnej na kosenie. Nikdy nezvyšujte otáčky motora nad požadovanú úroveň.
4. Ak sa pri kosení tráva zachytí v noži, ak potrebujete skontrolovať stav zastrihávača alebo doplniť palivo, vždy najskôr vypnite motor.
5. Ak sa nôž dotkne tvrdého predmetu, ako je kameň, okamžite zastavte motor a skontrolujte, či je nôž v poriadku. Ak nie, vymeňte ho za nový..
6. Ak vám počas práce niekto zavolá, vždy najskôr vypnite zastrihávač a až potom sa obráťte na toho, kto vám volá.

7. Počas prevádzky zastrihávača sa nikdy nedotýkajte zapalovacej sviečky ani kábla zástrčky, pretože by ste mohli utrpieť úraz elektrickým prúdom.
8. Nikdy sa nedotýkajte tlmiča výfuku, zapalovacích sviečok alebo iných kovových častí motora počas činnosti zastrihávača a bezprostredne po vypnutí motora, pretože si môžete spôsobiť vážne popáleniny.
9. Keď skončíte s kosením na jednom mieste a chcete v ňom pokračovať inde, vypnite motor zastrihávača a prenášajte ho s nožom smerom od tela.

BEZPEČNOSTNÉ OPATRENIA NA ÚDRŽBU KOSAČKY

1. V pravidelných intervaloch udržiavajte a kontrolujte zastrihávač spôsobom popísaným v tomto návode. Ak je potrebné vymeniť niektorú časť zastrihávača alebo ak je potrebná oprava, ktorá nie je popísaná v týchto pokynoch, požiadajte o pomoc miestneho predajcu.
2. Za žiadnych okolností zastrihávač nikdy nerozoberajte ani nevykonávajte žiadne zmeny, pretože môžete spôsobiť poruchu alebo poškodenie zastrihávača.
3. Pred vykonaním akejkoľvek údržby alebo kontroly zastrihávača vždy vypnite motor zastrihávača.
4. Počas brúsenia, demontáže a montáže čepelí používajte iba vhodné nástroje a vybavenie, aby ste predišli poškodeniu.
5. Pri opätovnej inštalácii nožov alebo akýchkoľvek iných častí a pri výmene oleja a iných mazív používajte iba produkty schválené na použitie na tomto zastrihávači alebo v ňom.

MONTÁŽ KOSAČKY

MOTOR S POHYBLIVÝM HNACÍM HRIADEĽOM



1. Odstukujte skrutku na zastrihávacej tyči a vložte pohyblivý hnací hriadeľ, potom skrutku vráťte späť a utiahnite ju podľa pocitu. Upozorňujeme, že hnací hriadeľ je upevnený v ohybnej trubici v drážke na hnacom hriadeľi v zastrihávacej tyči.
2. Na motore (3) (skriňa spojky) zdvihnite bezpečnostnú poistku (1) a vložte pohyblivý hnací hriadeľ (2). Dávajte pozor, že hnací hriadeľ (4), ktorý sa má nachádzať v pružnej rúrke, prechádza do drážky na osi spojky. Potom spustíte bezpečnostnú poistku aby ste zabrzdlili a zablokovali hnací hriadeľ.
3. Pripojte vodiče na tyči zastrihávača a motora. Dávajte pozor, aby sa vodiče, ktoré sú na časti, kde je konektor (kontakt), nedotýkali.

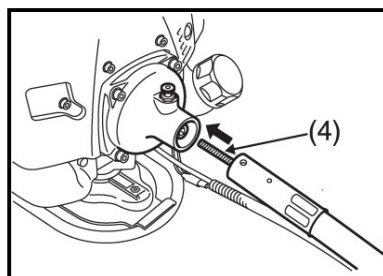
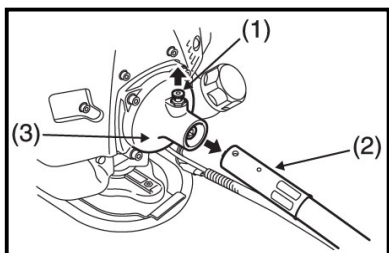

INŠTALÁCIA REGULÁTORA PALIVA NA KOSAČKU NA TRÁVU

UPOZORNENIE!

NEDEMONTUJTE REGULÁTOR PLYNU

Regulátor plynu by mal byť namontovaný na zastrihávaciu tyč v nasledujúcom poradí:

1. Čiastočne odskrutkujte skrutky na regulátore plynu (neodskrutkujte ich úplne). Odviňte ich tak, aby sa plast uvoľnil na oboch stranách.



2. Odskrutkujte posledné dve skrutky na kovovej časti zastrihávača a vyberte tyč.



3. Pripojte regulátor plynu k zastrihávacej tyči tak, že ju zatlačíte cez otvor. Uťahnite skrutky na regulátore plynu tak, aby boli pevne pripevnený. Uťahnite skrutky na zastrihávacej tyči.

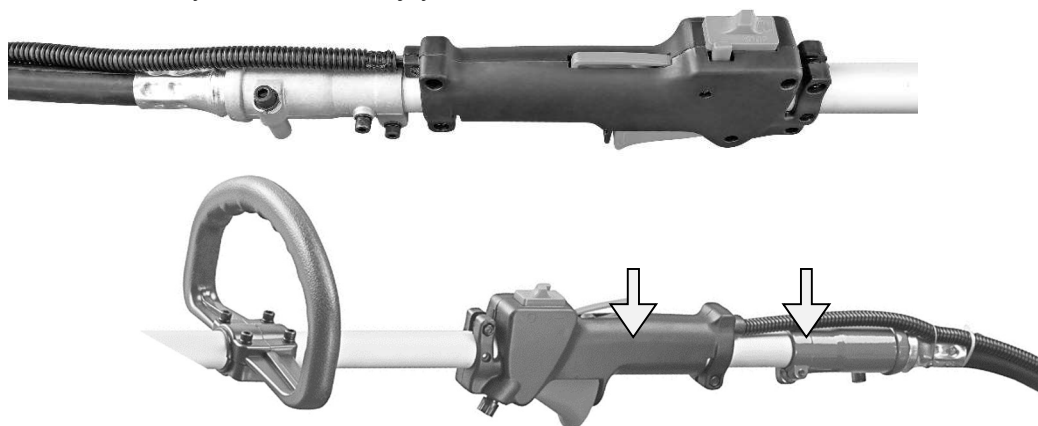

■ RUKOVÄŤ

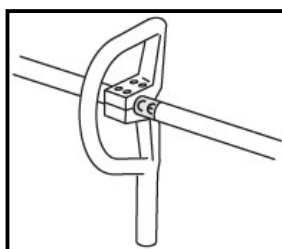

1. Odskrutkujte všetky 4 ťahové skrutky na rukoväti.
2. Vložte zostavu rukoväte do držiaka a znova utiahnite všetky 4 skrutky.

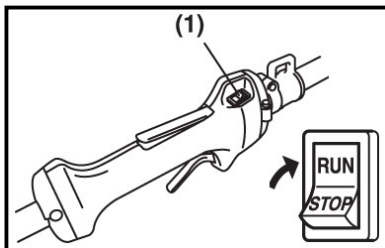

■ PLYNOVÁ RÚČKA

Pre aktiváciu prepnite vypínač do polohy RUN.

(1) tlačidlo ON / OFF

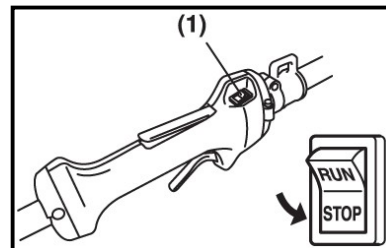

■ BEZPEČNOSTNÝ KRYT

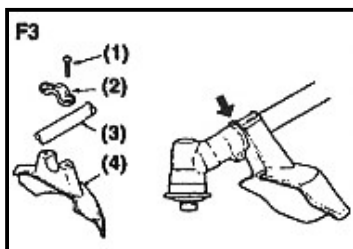

Pripevnite bezpečnostný kryt pomocou troch dodaných skrutiek. Upevnite horný kryt cez svorku pomocou skrutiek (M5x20), na spodnej strane bezpečnostného štítu vložte maticu do drážky a upevnite ju podľa pocitu. Na spodnej strane štítu prevlečte skrutku cez štít a ozubené uhlové koleso (skrutka M5x40). Na každú stranu skrutky vložte podložku a nakoniec maticu a upevnite ju podľa pocitu.

- 1) Skrutka
- 2) Svorka
- 3) Hlavné potrubie
- 4) Bezpečnostný kryt

■ NASTAVENIE DRÔTU PLYNU



UPOZORNENIE!

Po inštalácii drôtu skontrolujte, či je plynový kábel vložený do plynovej rukoväte. Ak nie je, je to veľmi nebezpečné, pretože pri znížení plynu sa motor točí.

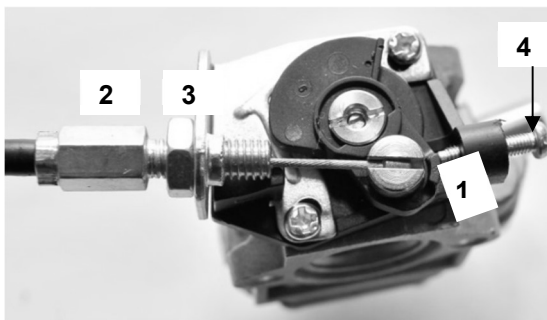

Vložte hlavu plynového drôtu do kovovej konzoly (1.) nastavovacej skrutky (2.) a nastavte ju tak, aby plynové tlačidlo na plynovej rukoväti malo cca. 2 - 3 mm vôle. Potom dotiahnite maticu na riadiacej skrutke (3.). (4) skrutka nastavenia voľnobehu.



Skrutka pre maximálny prietok plynu (1) by mala byť vždy úplne odskrutkovaná smerom von, inak nebude plne prúdiť plyn.

(Len vybrané modely)

INŠTALÁCIA KOVOVÉHO NOŽA

1. Nastavte vnútornú konzolu na hnací hriadeľ.
2. Vložte kovovú čepeľ na hriadeľ.
3. Vložte vonkajší držiak na hriadeľ (konvexná strana by mala byť hore).
4. Vložte podložku a maticu na hriadeľ.
5. Zboku zasunúť kolík (inbusový kľúč č. 5) a dotiahnite maticu (ľavý závit) pomocou T kľúča.

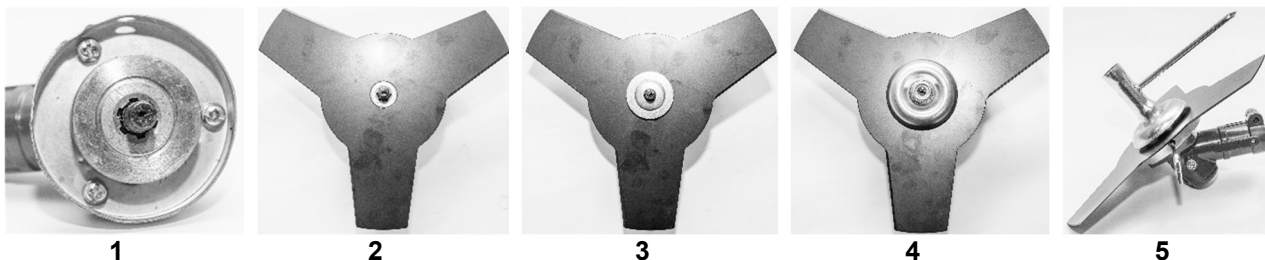

MONTÁŽ HLAVY ZÁVITU



UPOZORNENIE!

Nepoužívajte niť hrubšiu ako 2,5 mm. Niť sa musí vždy navíjať v opačnom smere, ako je smer otáčania hlavy nite. Podložku vždy umiestnite pod pružinu na spodnú časť hlavy závitu a vrch pružiny na hornú časť hlavy závitu.



1. horná časť hlavy



2. navíjací kotúč



3. spodná časť hlavy



4. pružina



5. 2 x podložka



Stlačte v mieste, kde je hlava vrúbkovaná (turn and twist) a potiahnutím spodnej časti oddelíte hlavu.



Odrežte približne 2,5 m novej nite.



V strede odstrihutej nite urobte slučku.

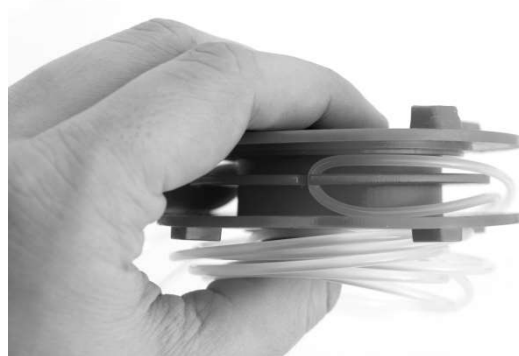

Umiestnite slučku, ktorú ste urobili v strede nite, do zárezu na centrálnej komore navíjacieho kotúča.



Navíňte niť v štrbine v opačnom smere, z ktorého sa otáča hlava. Každý závit musí byť vo svojej drážke a nesmie sa krížiť.

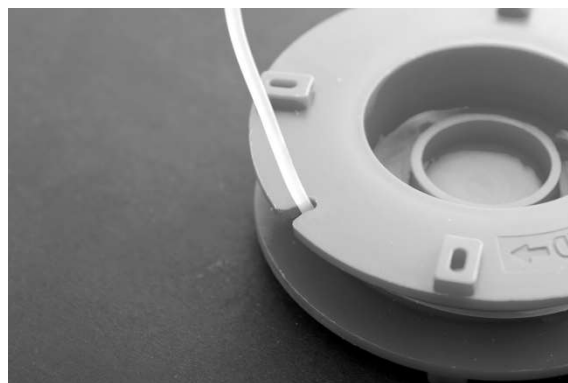

Koniec nite (cca 20 cm) vložte do zárezu, aby sa nerozšíril.



Oba konce nite prevlečte cez otvory na spodnej časti hlavy.



Vložte kotúč do spodnej časti hlavy. Dávajte pozor, aby sa niť nedostala pod navíjací kotúč.



Zostavte spodnú a hornú časť hlavy tak, aby zuby na spodnej časti hlavy prekryvali drážky na hornej časti hlavy. Potom stlačte hlavu k sebe a trochu pootočte, aby ste zaistili poistku.



Kompozitná hlava (horná strana)
Uchopte oba konce nite a ťahajte niť smerom von, kým niť nevyskočí z drážky.

INŠTALÁCIA NYLONOVEJ REZACIE LINKY (VOLITEĽNÉ)

POZNÁMKA:

Nezabudnite si uschovať nity a tesnenia použité na montáž noža, aby ste ich nestratili.

1. Namontujte vnútornú konzolu na hnací hriadeľ.
2. Dotiahnite hlavu špičkou (ľavý závit)
3. Na bočnú stranu nasadte kolík (inbusový kľúč č. 5) a strednou silou rukou dotiahnite hlavicu (ľavý závit).
4. Rezacia niť navíjacom kotúčom by sa mal navíjať v smere šípky alebo v opačnom smere od otáčania hlavy.



1

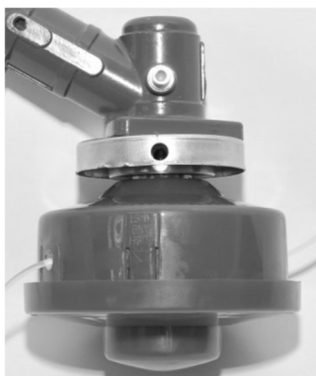

2



3

KOMPONENTNÉ ČASTI REZNÝCH SÚPRAV



1. vnútorný nosič



2. externý nosič



3. podložka



4. matica

PALIVO**UPOZORNENIE!**

- Palivo je hmota, ktorá sa ľahko vznieti. V blízkosti paliva nesmiete fajčiť ani spôsobovať požiar alebo iskry.
- Pred naštartovaním motora utrite rozliate palivo.
- Pred naplnením palivovej nádrže zastavte motor kosačky a počkajte, kým vychladne.
- V priestore určenom na tankovanie, skladovanie paliva a manipuláciu s ním sa nesmie nachádzať otvorený oheň

**DÔLEŽITÉ**

Nikdy nepoužívajte olej pre 4-taktné motory alebo oleje pre 2-taktné vodou chladené motory, pretože môžu upchať zapaľovaciu sviečku, upchať výfukové potrubie alebo pripevniť piestny krúžok.



- Zmes paliva, ktorá sa nepoužívala mesiac alebo dlhšie, môže upchať karburátor alebo spôsobiť poruchu motora. Zvyšnú palivovú zmes nalejte do vzduchotesnej kovovej nádoby, pevne uzavrite a skladujte na tmavom a chladnom mieste.

**UPOZORNENIE!**

Na tankovanie a skladovanie paliva používajte iba vhodné nádoby. Nalejte správnu zmes paliva a oleja do nádoby, dobre pretrepte a potom nalejte do zariadenia.

Miešacia tabuľka

Pomer zmesi paliva a oleja je nasledovný:

40:1 (palivo : olej)		(2,5% zmes)	
			
Palivo		Olej pre 2-taktné motory	
1 l		25 ml	
5 l		125 ml	
10 l		250 ml	
20 l		500 ml	

PREVÁDZKA**■ ŠTARTOVANIE STUDENÉHO MOTORA****UPOZORNENIE!**

- Pred naštartovaním motora skontrolujte celý zastrešovač z hľadiska uvoľnených častí a skrutiek alebo úniku paliva a či je rezná časť zastrešovača správne nainštalovaná a bezpečne pripevnená.
- Zastrešovač umiestnite na rovný a pevný povrch. Držte rezaciu hlavu ďalej od všetkých ostatných predmetov v okolí.
- Pred naštartovaním motora nalejte palivo do palivovej nádrže. Použite zmes podľa pokynov v návode.

Zapnite plynové rukoväte v polohe 1. Do palivového čerpadla, ktoré je umiestnené na spodnej strane karburátora, nalejte palivo cca. 6-7 x. Umiestnite klapku sýtiča na vzduchový filter do hornej polohy. Zatiahnite za štartovaciu páku (na zadnej strane motora) toľkokrát, koľkokrát potrebujete na naštartovanie motora.

Keď motor naskočí (asi po 5-10 sekundách), dajte klapku sýtiča do spodnej polohy. Nechajte motor bežať cca. 2-3 minúty na zahriatie. Tým je zastrihávač pripravený na použitie. Klapka sýtiča musí byť v hornej polohe len pri štartovaní studeného motora. Vypnite motor prepnutím spínača do polohy 0.

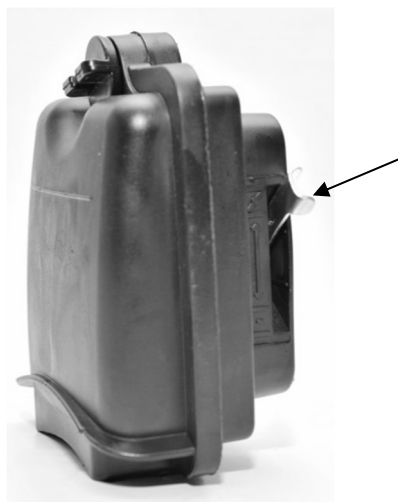

1. Páčka klapky sýtiča

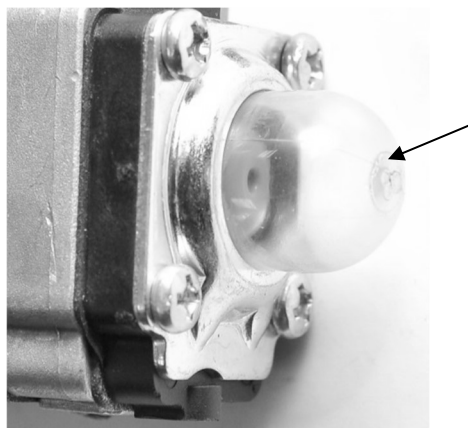

2. Palivové čerpadlo

REŠTARTOVANIE MOTORA

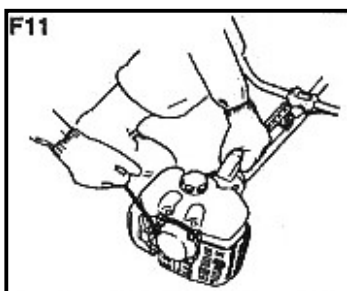

Keď chcete reštartovať motor, ktorý je zahriaty, stačí potiahnuť štartér. Prepínač musí byť v polohe I.

ZASTAVENIE MOTORA

1. Vráťte páku plynu do polohy voľnobehu.
2. Stlačte tlačidlo stop na motore.

KOSENIE TRÁVY

POUŽITIE KOVOVEJ ČEPELE

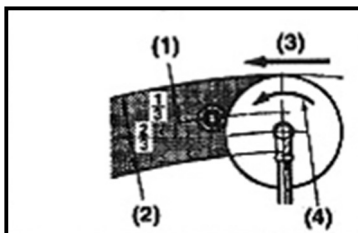

- Trávu vždy koste tak, že vediete hlavu kosačky sprava doľava.
- Kovová čepeľ najlepšie reže na 1/3 hrany. Túto časť čepele použite na rezanie kríkov a tvrdej a hustej buriny. Na kosenie mladej trávy môžete použiť až 2/3 čepele od špičky čepele.
- Otáčky motora prispôbte tvrdosti rastlín, ktoré kosíte. Pre mladú trávu postačuje stredná rýchlosť, zatiaľ čo kríky a tvrdá a hustá burina sa kosia pri najvyššej rýchlosti.

- (1) Pre konáre a stromy
- (2) Na trávu a burinu
- (3) Smer kosenia / rezania
- (4) Smer otáčania čepele



DÔLEŽITÉ

Pri nízkej rýchlosti kosačky sa tráva, burina alebo tenké konáre rýchlejšie zaseknú medzi nožom. Taktiež sa rýchlejšie opotrebováva hnací hriadeľ a spojka.

POUŽITIE NYLONOVÉHO PRÍPRAVKU NA REZANIE

- Nylonová rezacia struna spotrebuje veľa energie motora. Upozorňujeme, že rýchlosť otáčania motora musí byť o 50 % nižšia ako pri použití kovových nožov.
- Nylonové rezacie zariadenie kosí trávu silou otáčania nylonovej struny. Ak sa súčasne pokúsíte pokosiť trávu na dĺžku nylonovej struny, otáčky motora sa znížia v dôsledku odporu, a preto nemôžete kosiť kvalitne. Pri vysokom odpore odstráňte nylonovú strunu z trávy, zvýšte rýchlosť a pokoste naraz len menšiu plochu trávy.
- Ak sa pokúsíte pokosiť trávu kývaním kosačky v opačnom smere (zľava doprava), pokosená tráva vám preletí okolo tela a nezašpiníte si oblečenie.

ÚDRŽBA

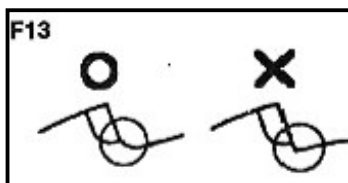

■ KOVOVÝ REZAČ

- Zbrúste každú hranu rezača, uhel medzi hranami rezača musia byť zaoblený (F13).

Nechladzujte rezač počas brúsenia vodou, pretože by sa na rezači mohli objaviť praskliny.

PO 25 HODINÁCH POUŽÍVANIA

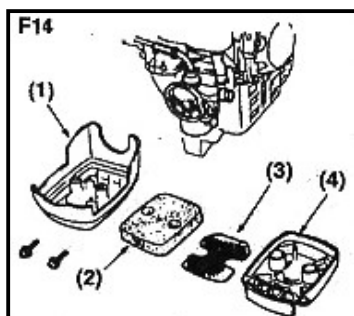

■ VZDUCHOVÝ FILTER

Kontrolujte a čistite filtračnú vložku v teplej vode, ak je to potrebné, s pridaním mydla. Pred opätovnou inštaláciou ho dobre vysušte. Ak je vložka filtra poškodená alebo sa zrazila, vymeňte ju za novú (F14).

- (1) Kryt
- (2) Filtračný prvok
- (3) Podpora
- (4) Substrát



DÔLEŽITÉ

Ušpinený vzduchový filter môže zvýšiť spotrebu paliva a zároveň znížiť výkon motora. Použitie zastrihávača bez vzduchového filtra alebo s deformovanou filtračnou vložkou rýchlo spôsobí poruchu motora.

■ FILTER PALIVA

Vyberte filter z plniaceho otvoru paliva pomocou malého kovového háčika. Vyberte filter z palivového potrubia a prefúknite ho stlačeným vzduchom (kompresorom).



DÔLEŽITÉ

Špinavý palivový filter môže spôsobiť slabú akceleráciu motora.

ZAPAĽOVACIA SVIEČKA

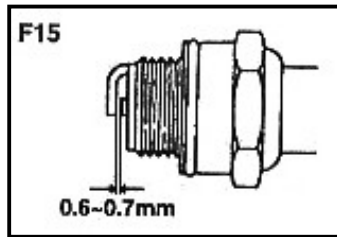

Odstrutkujte a skontrolujte zapaľovaciu sviečku a v prípade potreby odstráňte nečistoty z elektród kefou.

Medzera iskriška musí byť nastavená na 0,6 - 0,7 mm (F15).

PRÍVOD VZDUCHU NA CHLADENIE MOTORA

Skontrolujte prívod vzduchu na chladenie motora a oblasť okolo chladiacich štrbín piestového valca a odstráňte všetky nečistoty, ktoré sa mohli prichytiť na kosačku počas prevádzky.



DÔLEŽITÉ

Ak zastrihávač nie je vyčistený; sýtič sa môže začať prehrievať a môže dokonca spôsobiť zapálenie zastrihávača.

UHLOVÁ PREVODOVKA

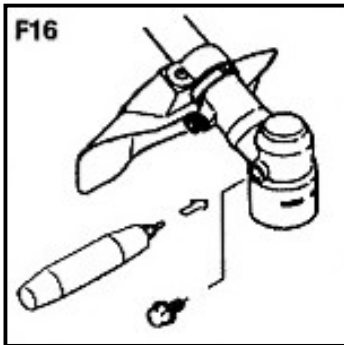

Po každých 10 hodinách používania kosačky (raz ročne) namažte uhlovú prevodovku viacúčelovým mazivom.

NASTAVENIE KARBURÁTORA



DÔLEŽITÉ

Nesprávne nastavenie karburátora môže poškodiť zastrihávač. Nastavenie karburátora môže vykonať iba autorizovaný servisný technik.

SKRUTKA NA NASTAVENIE VOĽNÝCH OTÁČOK MOTORA

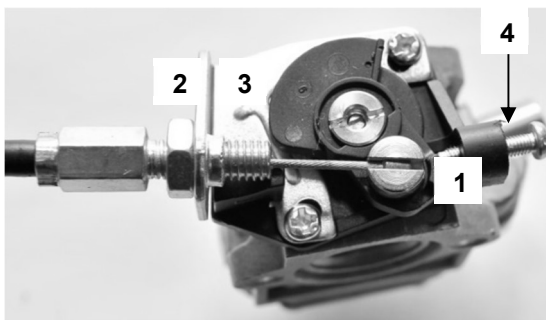

Pomocou nastavovacej skrutky voľnobežných otáčok (4) nastavte voľnobežné otáčky motora medzi 3 000 a 3 300 ot./min., ak sú otáčky voľnobehu príliš vysoké, môže to spôsobiť otáčanie hlavy závitú.

ÚDRŽBA PRED SKLADOM

1. Vyčistite zastrihávač od nečistôt; skontrolujte, či nie sú poškodené alebo či nie sú uvoľnené niektoré časti. Ak zistíte niečo neobvyklé, opravte to, aby bola kosačka pripravená na ďalšie použitie.
2. Pred uložením zastrihávač vyprázdňte celú palivovú nádrž, potom zastrihávač spustite a nechajte ho pracovať, kým nespotrebuje všetko palivo, ktoré je ešte v karburátore, a preto sa sám nezastaví.

SERVIS

Používajte iba originálny spotrebný materiál, príslušenstvo a náhradné diely výrobcu. Ak náradie napriek pravidelnej údržbe a kontrole kvality nefunguje dobre, musí ho opraviť autorizovaný servis.

Pred odovzdaním zariadenia do servisu sa uistite, že je vyčistené a v pôvodnom obale.

Nikdy nenamáčajte náradie ani žiadnu jeho časť do kvapaliny.

TECHNICKÉ DÁTA

Model:	BG-TU430
Typ motora:	1E40F-5
Druh motora:	2-taktný vzduchom chladený
Objem motora:	42,7 cm ³
Maximálny výkon motora:	1,35 kW
Počet otáčok motora	
• Hlava závitů:	6525 ot./min
• Hlava čepele:	6900 ot./min
Dĺžka telesa hriadeľa:	1500 mm
Typ rukoväte:	Obojručný
Palivo:	Zmes paliva a oleja 40:1 (2,5%)
Kapacita palivovej nádrže:	1,2 l
Hlava:	Niž a čepeľ
Cista hmotnosť:	7,6 kg
Celková hmotnosť:	8,2 kg
Hladina akustického tlaku Lp(A):	98,74 dB(A)
Hladina akustického výkonu Lw(A):	111 dB(A)
Vibrácie:	6 310 m/s ² / 5 597 m/s ²

Model:	BG-TU520
Typ motora:	1E44F-5
Druh motora:	2-taktný vzduchom chladený
Objem motora:	51,7 cm ³
Maximálny výkon motora:	1,45 kW
Počet otáčok motora	
• Hlava závitů:	6525 ot./min
• Hlava čepele:	6900 ot./min
Dĺžka telesa hriadeľa:	1500 mm
Typ rukoväte:	Obojručný
Palivo:	Zmes paliva a oleja 40:1 (2,5%)
Kapacita palivovej nádrže:	1,2 l
Hlava:	Niž a čepeľ
Cista hmotnosť:	8,6 kg
Celková hmotnosť:	9,2 kg
Hladina akustického tlaku Lp(A):	99,62 dB(A)
Hladina akustického výkonu Lw(A):	111 dB(A)
Vibrácie:	7 401 m/s ² / 7 660 m/s ²

POZNÁMKA: Tento návod na obsluhu je určený pre vyššie uvedené motory. V prípade odchýlok medzi jednotlivými modelmi motorov sú z hľadiska techniky a použitia rozhodujúce špecifikácie jednotlivých motorov.

Vyhradzujeme si právo na zmeny bez predchádzajúceho upozornenia.

Meno a adresa splnomocneného zástupcu v EÚ:	Meno a názov výrobcu:
AHAC d.o.o. Stopče 31, 3231 Grobelno, Slovenija	Zhejiang Well Shine Industry & Trade Co., Ltd. Shentang Ind. Area Wuyi Country, Zhejiang 321200 P. R. China

PREHLÁSENIE O ZÁRUKU

Firma MarexTrade s. r. o., K Šeberáku 180/1, Praha 4 – Kunratice, Česká Republika týmto prehlásením o záruke uvádza, že:

- Zaručuje kvalitnú a bezchybnú prevádzku predmetných výrobkov v záručnej dobe, ktorá začína dodaním produktu spotrebiteľovi.
- Výrobok bude počas záručnej doby bezchybne fungovať, pokiaľ bude používaný v súlade s jeho účelom a návodom na použitie.
- Na žiadosť zákazníka, ak bude samozrejme podaná v záručnej dobe, sa postará o odstránenie závad a prípadných nedostatkov na výrobku na vlastné náklady, najneskôr do 30 dní odo dňa oznámenia závady. Túto lehotu je možné predĺžiť maximálne o 15 dní, pokiaľ bol predmetný výrobok už v minulosti opravovaný. Pokiaľ nebude výrobok opravený v uvedenej lehote, bude vymenený za identický, nový a bezchybný výrobok. Záručnú dobu predĺži o dobu opravy. Na vymenený tovar alebo na výmenu podstatnej časti tovaru za novú vystaví zákazníkovi nový záručný list.
- Poskytuje servis, údržbu, náhradné diely a príslušenstvo po dobu ďalších 3 rokov od uplynutia záručnej doby.
- Záruka platí na území Českej a Slovenskej republiky.

ZÁRUČNÁ DOBA

Užitkové vlastnosti, prípadne bezchybná prevádzka výrobku sú garantované v záručnej dobe 24 mesiacov, ktorá začína plynúť dňom dodania výrobku spotrebiteľovi. V prípade použitia výrobku pre profesionálne alebo zárobkové účely, alebo pre účely nad rámec bežného použitia v domácnosti, alebo pokiaľ je produkt používaný osobou, ktorá nie je v súlade s platnými právnymi predpismi definovaná ako spotrebiteľ, je záručná doba 12 mesiacov. Všetky akumulátory / batérie majú záručnú dobu 12 mesiacov. Za stratený záručný list neručíme. Pokiaľ sa na výrobku nepreukáže reklamovaná vada, sme oprávnení účtovať vzniknuté diagnostické náklady.

UPOZORNENIE: Záruka nekráti práva spotrebiteľa vyplývajúce zo zodpovednosti predávajúceho za vady výrobkov.

ZÁRUČNÉ PODMIENKY SU

- v prípade reklamácie je nutné predložiť vyplnený záručný list, originál nákupnej faktúry (alebo kópiu oboch);
- že výrobok nie je mechanicky poškodený;
- že s výrobkom nebolo manipulované neoprávnenou osobou;
- že zákazník (užívateľ) jednal a používal produkt v súlade s priloženým návodom;
- počas záručnej doby je autorizovaným servisným strediskom iba servis firmy MarexTrade s. r. o.;
- že záručné štítky a plomby nie sú poškodené alebo odstránené.

UKONČENIE ZÁRUKY

Záručný servis sa nevzťahuje na diely podliehajúce opotrebeniu (žiarovky, vykurovacie telesá, vlákna, kefy elektromotora, opotrebené ozubené kolesá).

Záruka sa ďalej nevzťahuje na vady vzniknuté pri preprave a manipulácii po dodaní zákazníkovi, v dôsledku nesprávneho nastavenia, mechanickej vady (fyzické rozbitie), vady v dôsledku neodborného a nedbalého zaobchádzania s výrobkom, pri akomkoľvek neoprávnenom zásahu, pokiaľ k závade došlo v dôsledku použitia nevhodného spotrebného materiálu, alebo kvapalín, pokiaľ boli do výrobku inštalované neoriginálne diely, v dôsledku nadmerného napätia, vyššej moci, úderu blesku, vytečenia batérie, čistenia výrobku alebo jeho častí a vniknutia kvapaliny do produktu.

Pred odovzdaním výrobku do servisu je nutné ho očistiť od všetkých nečistôt. V opačnom prípade vám budeme nútení účtovať náklady na očistenie výrobku podľa cenníku distribútora.

V prípade nesprávneho použitia, neprimeraného použitia sily a zásahov, ktoré neboli vykonané autorizovaným servisným strediskom, záruka zaniká. Táto záruka neobmedzuje vaše zákonné práva.

Manipulácia so starým elektrickým a elektronickým zariadením:

(platné v Európskej únii a ďalších európskych krajinách so samostatným systémom nakadania s odpadmi).



Tento symbol na produkte, na jeho obale alebo v sprievodných dokumentoch znamená, že s produktom nesmie byť zaobchádzané ako s domovým odpadom. Musíte ho zlikvidovať na príslušnom zbernom mieste pre recykláciu elektrických a elektronických zariadení. Recyklácia tohto produktu pomôže zachovať prírodné zdroje a pomôže zabrániť negatívnym dopadom na životné prostredie a ľudské zdravie. Likvidácia produktu musí byť vykonaná v súlade s platnými predpismi pre likvidáciu odpadu. Pre podrobnejšie informácie o manipulácii a vrátení tohto výrobku kontaktujte prosím miestny mestský úrad, službu pre likvidáciu domového odpadu alebo obchod, kde ste výrobok zakúpili. Odpadové elektrozariadenia je možné tiež bezplatne odovzdať distribútorovi priamo pri dodaní nového elektrozariadenia. V súlade so smernicou 2012/19/EU a smernicou 2006/66/ES o chybných alebo opotrebovaných akumulátoroch/batériách, musia byť predmetné výrobky zhromažďované oddelene a recyklované spôsobom šetrným k životnému prostrediu.

Všetky práva vyhradené.

ZÁRUKA



AUTORIZOVANÝ
SERVIS



MarexTrade s. r. o.
K Šeberáku 180/1, Praha
4 – Kunratice
Česká republika



+420 724 892 995
servis@marextrade.cz

Informácie o zákazníkovi

Meno a priezvisko

Titul

Email

Telefón

Dátum dodania výrobku / dátum začiatku záručnej doby

Informácie o výrobku

Typ výrobku / Názov

Typ a model

Sériové číslo

Výrobca

Pečiatka a podpis distribútora